

**INSTALLATION MANUAL AND
INSTRUCTIONS FOR USE**

**MANUAL DE INSTALACIÓN E
INSTRUCCIONES DE USO**

**MANUAL DE INSTALAÇÃO E
INSTRUÇÕES DE USO**

**INSTALLATIONSANLEITUNG
UND GEBRAUCHSANLEITUNG**

**MANUEL D'INSTALLATION
ET MODE D'EMPLOI**

**MANUALE DI INSTALLAZIONE
E ISTRUZIONI PER L'USO**



Index

A. Introduction	4
B. Recyclage	5
C. Installation guide	6
D. Wall fixing	6
E. Technical specifications	7
F. Functions	7
G. Control description	7
H. Control operation	8
I. Equipment operation	9
J. Lock key	10
K. Open windows function	10
L. Notes	11
M. Remote control	11
N Warranty	12
Eco Design	52

Índice

A. Introducción	12
B. Reciclaje	13
C. Guía de instalación	14
D. Fijación a la pared	14
E. Especificaciones técnicas	15
F. Funciones	15
G. Descripción del control	15
H. Funcionamiento del control	16
I. Funcionamiento del equipo	17
J. Tecla de bloqueo	18
K. Función ventanas abiertas	18
L. Notas	19
M. Control remoto	19
N. Garantía	19
Eco Diseño	52

Índice

A. Introdução	20
B. Reciclagem	21
C. Guia de instalação	22
D. Fixação na parede	22
E. Especificações técnicas	23
F. Funções	23
G. Descrição do controle	23
H. Operação de controle	24
I. Operação de equipamento	25
J. Chave de bloqueio	26
K. Função janelas abertas	26
L. Notas	27
M. Controle remoto	27
N. Garantia	27
Eco Design	53

Index

A. Einleitung	28
B. Recycling	29
C. Installationsanleitung	30
D. Wandmontage	30
E. Technische Daten	31
F. Funktionen	31
G. Beschreibung der Kontrolle	31
H. Steuerbetrieb	32
I. Gerätebetrieb	33
J. Sperrschlüssel	34
K. Öffnen Sie die Windows-Funktion	34
L. Notizen	35
M. Fernbedienung	35
N. Garantie	35
Öko-Design	53

Índice

A. Introduction	36
B. Recyclage	37
C. Guide d'installation	38
D. Montage mural	38
E. Spécifications techniques	39
F. Fonctions	39
G. Description du contrôle	39
H. Opération de contrôle	40
I. Fonctionnement de l'équipement	41
J. clé de verrouillage	42
K. Fonction de fenêtres ouvertes	42
L. Notes	43
N. Télécommande	43
M. Garantie	43
Éco Conception	54

Contenuto

A. introduzione	44
B. Riciclaggio	45
C. Guida all'installazione	46
D. Montaggio a parete	46
E. Specifiche tecniche	47
F. Funzioni	47
G. Descrizione del controllo	47
H. Operazione di controllo	48
I. Funzionamento dell'attrezzatura	49
J. Tasto di blocco	50
K. Apri la funzione Windows	50
L. Note	51
M. Telecomando	51
N. Garanzia	51
Eco Design	54

ES/ El toallero siempre se puede colocar dentro del volumen 3 (ver figura). Si se coloca dentro del volumen 2, ubíquese de manera que el control esté fuera de este espacio. **Bajo ninguna circunstancia se puede colocar dentro del volumen 1.**
PT/ O toalheiro sempre pode ser colocado dentro do volume 3 (veja a figura). Se for colocado dentro do volume 2, localize para que o controle fique fora desse espaço.

Em nenhuma circunstância pode ser colocado dentro do volume 1.

FR/ Le sèche-serviettes peut toujours être placé dans le volume 3 (voir figure). Si vous êtes placé dans le volume 2, positionnez-vous de sorte que le contrôle se trouve hors de cet espace. **En aucun cas, il ne peut être placé dans le volume 1.**

EN/ The towel rack can always be placed inside volume 3 (see figure). If placed inside volume 2, position yourself so that the control is out of this space. **Under no circumstances can it be placed within volume 1.**

DE/ Der Handtuchhalter kann immer in Band 3 platziert werden (siehe Abbildung). Wenn Sie sich in Band 2 befinden, positionieren Sie sich so, dass sich die Steuerung außerhalb dieses Bereichs befindet. **Es darf unter keinen Umständen in Band 1 abgelegt werden.**

IT/ Il portasciugamani può sempre essere posizionato all'interno del volume 3 (vedi figura). Se posizionato all'interno del volume 2, posizionarsi in modo che il controllo sia fuori da questo spazio. **In nessun caso può essere inserito nel volume 1.**

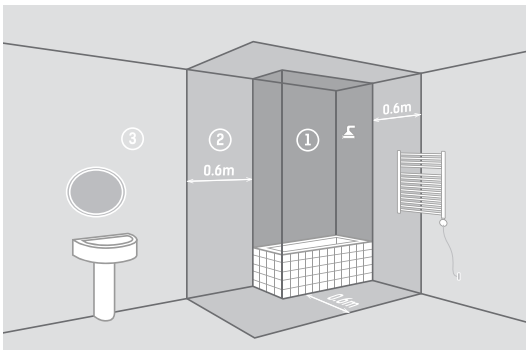

3 brackets / soportes
colchetes / klammern
crochetes / supporti.

4 brackets / soportes
colchetes / klammern
crochetes / supporti.



3x/4x



La caja puede contener 3 o 4 soportes pared / A caixa pode conter 3 ou 4 colchetes / La boîte peut contenir 3 ou 4 crochets
 The box can contain 3 or 4 brackets / Die box kann 3 oder 4 Klammern enthalten / La scatola può contenere 3 o 4 supporti

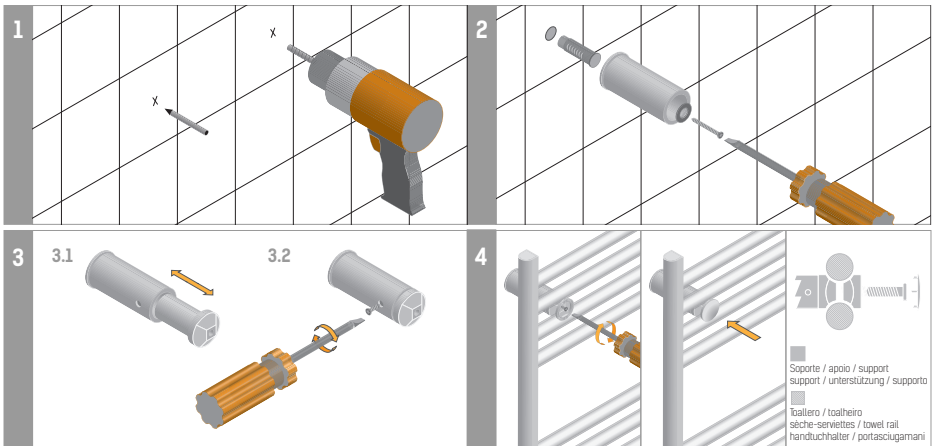

A. Introduction

The towel rail incorporates a digital chronothermostat for automatic temperature control. By means of an external sensor it is able to maintain the room temperature at a desired value. This control has a modern and simple design, suitable for all types of environments.

VERY IMPORTANT

Read the installation and use manual before assembling and operating the equipment.

Observe the warnings carefully.

Install the equipment in a place where air can circulate.

It is advisable that it be assembled by qualified personnel.



• WARNING RISK OF ELECTRIC SHOCK!

Turn off the power before continuing with the installation.

- Pay attention to this instruction sheet and read carefully before using the device.
- This device has been designed for the exclusive use of a towel rail.
- The thermostat is designed to heat the liquid contained within the towel dryer in combination with a heating element. Any other use is prohibited.
- Do not use the towel rail for drying garments of synthetic or acrylic composition. This device is only for drying textiles washed in water. You must check before placing towels or other type of garment, that this is capable of withstanding high temperatures.
- In the towel rack can reach up to 95 ° C temperature.
- When using the towel rack for towel drying, try not to place more than 2 in the case of towel rails whose powers are between 350-500W or more than 4 in the case of towel rails whose powers are between 600-800W and that these are not superimposed, that is, one on top of the other.
- Avoid placing the towels on the wall supports.
- Before using, make sure that the line voltage is the same as the one specified for the device (see technical specifications).
- Only use heating elements compatible with the type of dry towels used.
- In case of damage to the power supply cable, turn off the device and do not handle it. Damaged power cables can be replaced

- exclusively by the manufacturer or by an authorized service center.
- Store and transport the heating element exclusively in the protective packaging.
 - The replacement of the heating element can be done exclusively by the product manufacturer.
 - Children under 8 years old and people with reduced physical, sensory or mental abilities can use the device only under supervision. Children should not play with the device.
 - Disconnect the power supply before cleaning or maintaining the product.
 - Cleaning and maintenance intended to be carried out by the user should not be performed by children without supervision.
 - For cleaning and maintenance of the towel rail, you should never use chemical cleaning products, it will be sufficient to use a dry cloth or, in case of stains, a cloth dampened with water.
 - You should not use the product before it is installed completely and correctly.
 - In order to avoid danger to very young children, this appliance should be installed so that the lowest heated rail is at least 600mm above the ground.
 - Any repair work must be performed by an authorized service center.
 - Failure to comply with the above rules could compromise the security of the system and void the warranty.

B. Recycling



This product cannot be treated as normal household waste. It has to be picked up and arranged in places provided for him.

The purpose of recycling is to preserve the environment and reduce the consumption of natural resources.

This symbol indicates the obligation to bring the product to an appropriate waste collection site, in order to be in accordance with the directives 2012/19 / EU.

C. Installation guide

- Make sure the towel rail is not leaking.
- The towel rack should always be placed with the control on the bottom.
- The towel rail will not be placed directly on top of an electrical outlet.
- Avoid water jets hitting the equipment.
- Make sure that the mains voltage is the same as indicated in the technical specification.
- When installing in a room with a bath or shower, respect the “protection zones” indicated in the RBT (in the United Kingdom according to the IEE cable directives). In addition, you must respect all local security directives.
- The device must be protected by a 30mA differential circuit breaker.
- For models that do not have a plug, it is necessary to install a suitable omnipolar switch to ensure complete disconnection if necessary.

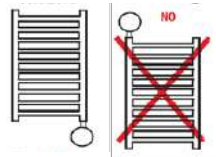

WARNING! Do not rotate the device more than 30° in both directions.

- Connect the energy cable.

D. Wall fixing

The towel rack can always be placed inside volume 3 (see figure). If placed inside volume 2, position yourself so that the control is out of this space. Under no circumstances can it be placed within volume 1.

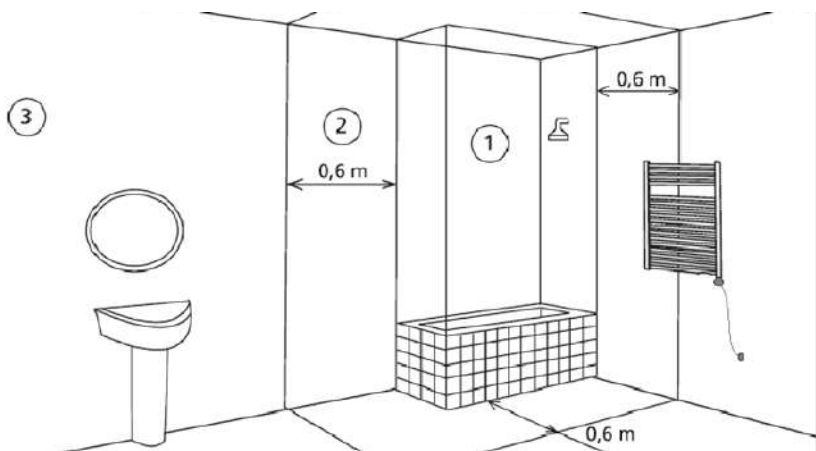

(See scheme page 3)

- Place the electric towel rail against the wall in the desired position.
- Using a pencil, mark your position on the wall around the support tubes. Make sure there is no wiring in the wall where you are going to drill.
- With the help of a suitable drill and drill, drill the holes in the tile / wall to the required depth.
- Important: the holes must be drilled correctly aligned and appropriate to the diameter of the block and the length of the wall anchor bolts.
- Insert the fixing plugs into the holes using a screwdriver. Repeat the procedure for each fixing support of the electric towel rail.
- Mount the electric towel rail once you have fixed the dowels in the desired place, then tighten the brackets with the anchor bolts.

E. Technical specifications

Voltage supply	230VAC - 50Hz
IP grade	IP44
Selectable power range	7°C ÷ 32°C
Conformity marking	CE
Operating temperature	-10°C ÷ +40°C

F. Functions

6 modes: Comfort, Night, Frost, Chrono, Timer-2h and Stand-by.

- “Comfort” mode: the electronic control maintains the temperature at the value selected by the user for this mode.
- “Night” mode: the electronic control keeps the temperature at a lower value than the “Comfort” temperature selected for this mode.
- “Frost” mode: the electronic control maintains the ambient temperature above 7 ° C.
- “Timer 2h” mode: the electronic control keeps the heating element on for a period of 2 hours regardless of the set temperature. At the end of the 2 hour period the device returns to the previous operating mode. For safety reasons, during the two hours of this period of time, the ambient temperature is automatically controlled not to exceed 32 ° C
- “Chrono” mode: the electronic control works according to a daily / weekly program. The program is user defined.
- Stand-by mode: the electrical resistance does not work and all the lights are off, however the device is still operational.

• OTHER FEATURES

- Wide screen that shows the set temperature, time, operating mode, etc.
- The user can configure the daily / weekly program according to their needs.
- Open windows function: this function allows the detection of a windows opening by detecting a sudden decrease in room temperature. In this case, the heating element is deactivated for a maximum of 30 minutes or until the increase in the room temperature reveals that the window has closed.

G. Control description

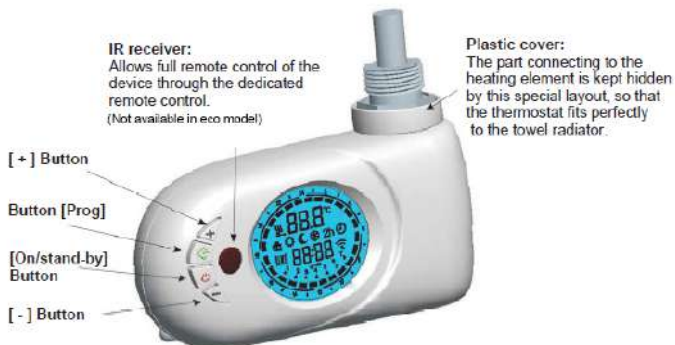

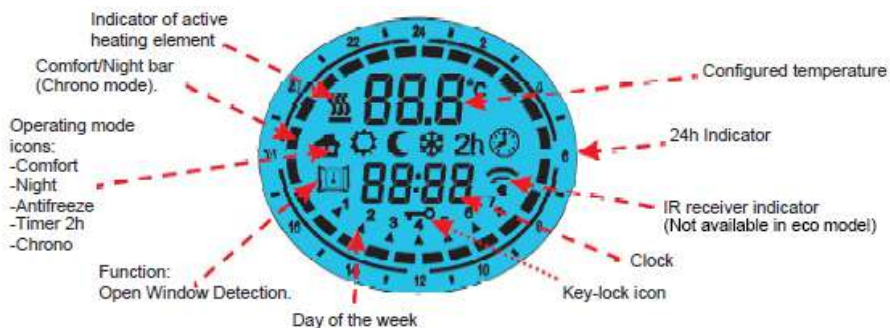
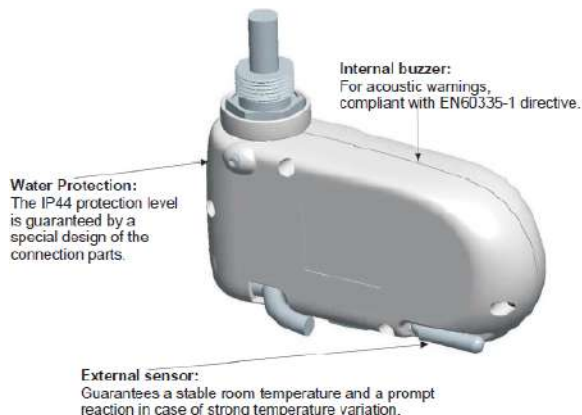

H. Control operation

• ON / STAND-BY

Press the "ON / STAND-BY" key to turn on the equipment or to enter the "Stand-by" mode. When activated, the lower part of the screen shows the current time, while the configured operating mode and the desired temperature are shown at the top.

When in stand-by mode, the time, day of the week and the message: "Stb" are indicated.

Note: when the device enters "Stand-by" mode, it emits two "beep" with a duration of 0.5 s. When the device is activated it emits a "beep" of 1s duration.

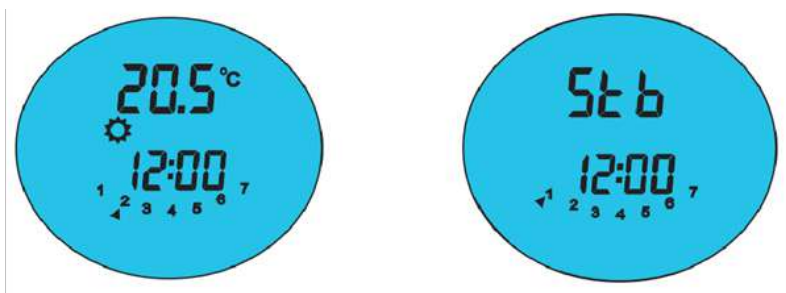

• COMFORT AND NIGHT MODE

Two different temperature levels can be established:

- “Comfort” temperature: is the temperature used for the “Chrono” and “Comfort” modes.
- “Night” temperature: is the temperature used for the “Night” and “Timer” modes.

You can set the desired “Comfort” temperature in the “Comfort” mode by pressing the [+] and [-] buttons. The configurable temperature range is 7 ° C to 32 ° C.

You can set the desired “Night” temperature in the “Night” mode by pressing the [+] and [-] buttons. The configurable temperature range is 7 ° C to 31.5 ° C.

IMPORTANT! The “Night” temperature must be lower than the “Comfort” temperature. For this reason the “Night” temperature can be set to a value between 7 ° C and the one set for “Comfort” minus 0.5 ° C. The “Comfort” temperature can be set in the range of 32 ° C and the “Night” temperature + 0.5 ° C.

I. Equipment operation

Press the [Prog] button to select the desired mode of operation. An icon on the screen indicates which mode of operation is selected, according to the following table:

			2h	
Confort	Night	Antifreeze	Timer 2H	Chrono

• MODO CONFORT

The “Comfort” mode keeps the temperature stable at a selected value. Select this mode as normal operation of the equipment. To configure this operating mode:

- Press the [Prog] button until the “Comfort” mode is displayed.
- Select the desired temperature (Comfort) using the [+] and [-] buttons, wait for the temperature to stop flashing on the display.

• NOITE MODE

Or “Noite” mode defines a temperature value below the “Comfort” temperature value. It is suggested to establish this mode of operation during a night or when a room is not occupied for more than 2 hours.

Press or [Prog] button, or “Night” mode is displayed.

Select at the desired temperature (Noite) using the [+] and [-] buttons, wait for the temperature to stop shooting or viewfinder.

• ANTICONGELAÇÃO MODE

No “Anticongelacao” mode at a temperature set to 7 ° C. Or ativa device or aquecimento element when at room temperature it fell below 7 ° C. It is recommended to set this mode of operation when a room is not occupied for several days.

Press or [Prog] button or “Anti-freeze” mode to be displayed.

• TIMER MODE 2H

This mode can be used to quickly attack the room or to accelerate the dryness of the day.

Press or [Prog] button, or “2h Timer” is displayed. Otherwise, it will be activated at maximum power for 2 hours, at a maximum temperature of 32 ° C. This mode will be automatically deactivated after a period of 2 hours and the device will return to the previously configured mode. Or you can move to another mode of operation at any time by simply pressing [Prog].

• CHRONO MODE

This mode of operation allows the user to configure different temperature values (comfort and noite) for each hour and every day of the week.

At "Comfort" and "Noite" temperatures, the related tempo intervals can be programmed in the following way:

To activate this function, press or [Prog] button or "Chrono" button to appear.

1. Define or day of week and hour.

- Enter "Stand-by" mode and press or press [-] for less than 3 seconds.
- On top of the fabric, a message "Set" is displayed.
- To define the day or time, press or press [+] | attached that a "tEd" message appears at the bottom of the web (go to imagem à direita).
- Press or [Prog] button to enter no edit mode.
- A mushroom pisca indicating or day selected regularly.
- Press the [+] and [-] buttons to select or correct day.
- Press or [Prog] button to confirm or selected day.
- You must conclude the previous stages, or procedure to select or tempo começa e a exibição shows at current time.
- Use the [+] and [-] buttons to set the correct time.
- Confirm or selected value by pressing or [Prog] button.
- Or the procedure used to alter the time and used to alter the minutes.
- Confirm or selected value by pressing or [Prog] button.
- Do not finish this procedure, or thermostat will return to or "Stand-by" mode.

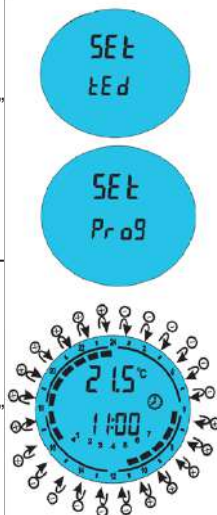

2. Configure or program.

- Enter "Stand-by" mode and press or press [-] for less than 3 seconds.
- On top of the fabric, a message "Set" is displayed.
- To define the day or time, press or press [+] | attached that a "Prog" message appears on the upper part of the fabric (see figure directly).
- Press or [Prog] button to enter no edit mode.
- You can now set the time interval for each day of the week.
- Press [Prog] button to enter edit mode.
- Now you can set a time interval for each day of the week.
- The procedure starts with day 1. The desired section can be configured with the [+] and [-] buttons for each hour of the day, and can be assigned to each hour and the temperature mode "Comfort" (full bar indicator) is pulsed. [+] the temperature "Noche" (without bar) by pressing the button [-] (see previous image).
- Press [Prog] to confirm the setting entered for day 1 and repeat the same procedure for the remaining 6 days of the week.

J. Lock key



It is possible to lock the device buttons to avoid modification by mistake or unwanted configuration. Press the [Prog] button for 3 seconds to lock all buttons except the ON / STAN-BY button. Once this is done, the keypad lock icon is activated on the screen.

To unlock press the [Prog] button again for 3 seconds. The keypad lock icon disappears on the screen.

K. Open windows function

It allows the detection of an open window if a sharp decrease in temperature is detected in the room. In this case, the device deactivates the resistance for a maximum of 30 minutes or until an increase in the room temperature reveals that the window has closed.

To activate this function:

- Enter “Stand-by” mode.
- Press the [+] button for 3 seconds.
- Press the [+] button to enable or disable the function.
- Press the [Prog] button to return to the “Stand-by” mode.

When this function is activated, the “Open window” icon on the screen lights up. When the device detects that the window potentially opens, the “Open window” icon starts to flash. When the function is deactivated, the “Open window” icon does not illuminate on the screen. The device could fail to detect an open window, for example if the thermostat is located in an isolated area of the room and away from drafts or if the thermostat is placed near an external heat source or if the variation in the temperature in the room is too slow.

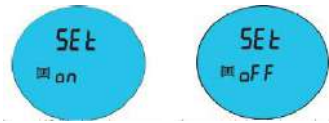

L. Notes

- **Note 1:** When the symbol is on, the heating element is active.
- **Note 2:** This “” icon indicates that the remote control signal is being received. Not available in the ECO model.
- **Note 3:** In case of loss of power supply, the “Chrono” mode setting (current day of the week, current time, daily program of the week) remain stored in the memory for a few minutes, after these the configuration can be to lose.

The manufacturer reserves the right to make changes to the product described in this manual, at any time and without prior notice.

M. Remote control (optional)

The towel rail is equipped with an infrared receiver control and therefore can be controlled remotely through the optional remote control device (not included, not available on ECO models). All the described functions are available on the remote control.

N. Warranty

The company offers a technical guarantee for the period of 2 years.

For this guarantee to be valid, you must present the original invoice, delivery note or purchase ticket.

Previous requirements:

- The warranty only covers manufacturing defects or any problems caused by such defects.
- All problems arising from the installation or insufficient power (the power to heat the room, improper installation, etc.) is not enough are not covered by this warranty.
- This electric towel rail is for domestic use, installation in any other environment is not guaranteed.
- The manufacturer reserves the right to decide whether to repair any defective part or replace all equipment.
- All costs resulting from damage caused by improper use, transportation, improper power supply, are not covered by this warranty.
- In the latter case of resorting to legislation, both parties will be under the jurisdiction of the courts of the manufacturer's province.

A. Introducción

El toallero incorpora un cronotermostato digital para el control automático de la temperatura. Por medio de un sensor externo es capaz de mantener la temperatura ambiente en un valor deseado. Este control tiene un diseño moderno y simple, adecuado a todo tipo de ambientes.

MUY IMPORTANTE

- Lea el manual de instalación y uso antes de montar y manejar el equipo.
- Observe con detenimiento las advertencias.
- Instale el equipo en un lugar donde pueda circular el aire.
- Es aconsejable que sea montado por personal cualificado.



• ADVERTENCIA ¡RIESGO DE DESCARGA ELÉCTRICA!

Desconecte la alimentación antes de continuar con la instalación.

- Preste atención a la presente hoja de instrucciones y lea cuidadosamente antes de usar el dispositivo.
- El presente dispositivo ha sido diseñado para uso exclusivo de toallero.
- El termostato está diseñado para calentar el líquido contenido dentro del secatoallas en combinación con un elemento de calefacción. Cualquier otro uso está prohibido.
- No utilice el toallero para el secado de prendas de composición sintética o acrílica. Este aparato es sólo para el secado de textiles lavados en agua. Debe comprobar antes de colocar toallas u otro tipo de prenda, que esta es capaz de soportar altas temperaturas.
- En el toallero se pueden alcanzar hasta 95 °C de temperatura.
- Cuando utilice el toallero para el secado de toallas, procure no colocar más de 2 para el caso de los toalleros cuyas potencias estén comprendidas entre 350-500W ni más de 4 en el caso de toalleros de cuyas potencias estén comprendidas entre 600-800W y que éstas no estén superpuestas, es decir, una encima de otra.
- Evitar colocar las toallas encima de los soportes a pared.
- Antes de usar, asegúrese cuidadosamente de que el voltaje de línea sea el mismo que el especificado para el dispositivo (consulte las especificaciones técnicas).
- Solo use elementos de calefacción compatibles con el tipo de seca toallas usado.
- En caso de daños en el cable de la fuente de alimentación, apague

el dispositivo y no lo manipule. Los cables de alimentación dañados pueden ser reemplazados exclusivamente por el fabricante o por un centro de servicio autorizado.

- Almacene y transporte el elemento calefactor exclusivamente en el embalaje protector.
- La sustitución del elemento calefactor puede ser realizada exclusivamente por el fabricante del producto.
- Los niños menores de 8 años y las personas con capacidades físicas, sensoriales o mentales reducidas pueden usar el dispositivo solo bajo supervisión. Los niños no deberían jugar con el dispositivo.
- Desconecte la fuente de alimentación antes de limpiar o realizar el mantenimiento del producto.
- La limpieza y el mantenimiento destinados a ser llevados a cabo por el usuario no deben ser realizados por niños sin supervisión.
- Para la limpieza y el mantenimiento del toallero, nunca debe usar productos de limpieza química, será suficiente usar un paño seco o, en caso de manchas, un paño humedecido con agua.
- No debe usar el producto antes de que se instale completa y correctamente.
- Con el fin de evitar un peligro para niños muy jóvenes, este aparato debería instalarse de manera que el rail calentado más bajo esté al menos 600mm por encima del suelo.
- Cualquier trabajo de reparación debe ser realizado por un centro de servicio autorizado.
- El incumplimiento de las reglas anteriores podría comprometer la seguridad del sistema y anular la garantía.

B. Reciclaje



Este producto no puede tratarse como residuo doméstico normal. Tiene que ser recogido y dispuesto en lugares previstos para él.

El objeto del reciclaje es preservar el medio ambiente y reducir el consumo de los recursos naturales.

Este símbolo indica la obligación de llevar el producto un sitio de recogida de residuos adecuado, con el fin de que sea acorde a las directivas 2012/19/UE.

C. Guía de instalación

- Asegúrese de que el toallero no tiene fugas.
- El toallero debe colocarse siempre con el control en la parte inferior.
- El toallero no se colocará directamente encima de un enchufe eléctrico.
- Evitar chorros de agua golpeando el equipo.
- Asegúrese de que la tensión de la red es la misma que se indica en la especificación técnica.
- Cuando se instala en una habitación con bañera o ducha, respetar las “zonas de protección” indicadas en el RBT (en Reino Unido según las directivas de cables de la IEE). Además, debe respetar todos los directivas de seguridad local.
- El dispositivo debe estar protegido por un disyuntor diferencial de 30mA
- Para modelos que no que lleven enchufe es necesario instalar un interruptor omnipolar adecuado para garantizar la desconexión completa en caso de necesidad.
- ¡ADVERTENCIA! No gire el dispositivo más que 30° en ambas direcciones.
- Conecte el cable de alimentación.

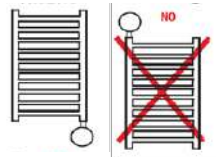

D. Fijación a pared

El toallero siempre se puede colocar dentro del volumen 3 (ver figura). Si se coloca dentro del volumen 2, ubíquese de manera que el control esté fuera de este espacio. Bajo ninguna circunstancia se puede colocar dentro del volumen 1.

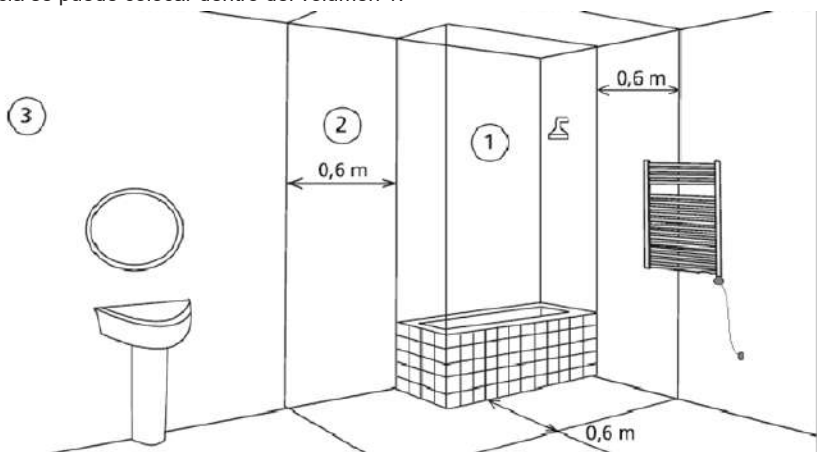

- (Ver esquema página 3)
- Coloque el toallero eléctrico contra la pared en la posición deseada.
- Con ayuda de un lápiz, marque alrededor de los tubos de soporte su posición en la pared. Asegúrese de que no hay cableado en la pared donde va a perforar.
- Con la ayuda de un taladro y broca adecuados, perforo los agujeros en la baldosa/pared a la profundidad requerida.
- Importante: los agujeros deben perforarse correctamente alineados y adecuados al diámetro del taco y la longitud de los tornillos de anclaje a la pared.
- Insertar los tacos de fijación en los agujeros ayudándose de un destornillador. Repita el procedimiento por cada soporte de fijación del toallero eléctrico.
- Monte el toallero eléctrico una vez haya fijado los tacos en el lugar deseado, seguidamente, apriete los soportes con los tornillos de anclaje.

E. Especificaciones técnicas

Suministro de voltaje	230VAC - 50Hz
Grado IP	IP44
Rango de potencia seleccionable	7°C ÷ 32°C
Marcado de conformidad	CE
Temperatura de funcionamiento	-10°C ÷ +40°C

F. Funciones

6 modos: Confort, Noche, Antihielo, Crono, Temporizador-2h y Stand-by.

- Modo "Confort": el control electrónico mantiene la temperatura en el valor seleccionado por el usuario para este modo.
- Modo "Noche": el control electrónico mantiene la temperatura en un valor inferior a la temperatura "Confort" seleccionada para este modo.
- Modo "Antihielo": el control electrónico mantiene la temperatura ambiente por encima de 7 °C.
- Modo "Temporizador 2h": el control electrónico mantiene el elemento de calefacción encendido durante un periodo de 2 horas independientemente de la temperatura configurada. Al final del período de 2 horas el dispositivo vuelve al modo de funcionamiento anterior. Por razones de seguridad, durante las dos horas de este período de tiempo, la temperatura ambiente es automáticamente controlado para no superar los 32 °C
- Modo "Crono": el control electrónico funciona según un programa diario/semanal. El programa es definido por el usuario.
- Modo "Stand-by": la resistencia eléctrica no funciona y todas las luces quedan apagados, sin embargo el dispositivo aún sigue operativo.

• OTRAS CARACTERÍSTICAS

- Amplia pantalla que muestra la temperatura configurada, hora, modo de funcionamiento, etc.
- El usuario según sus necesidades puede configurar el programa diario/semanal.
- Función ventanas abiertas: esta función permite la detección de una apertura ventanas al detectar una disminución repentina de la temperatura en la habitación. En este caso, se desactiva el elemento de calefacción durante un máximo de 30 minutos o hasta que el incremento de la temperatura de la habitación revela que la ventana se ha cerrado.

G. Descripción del control



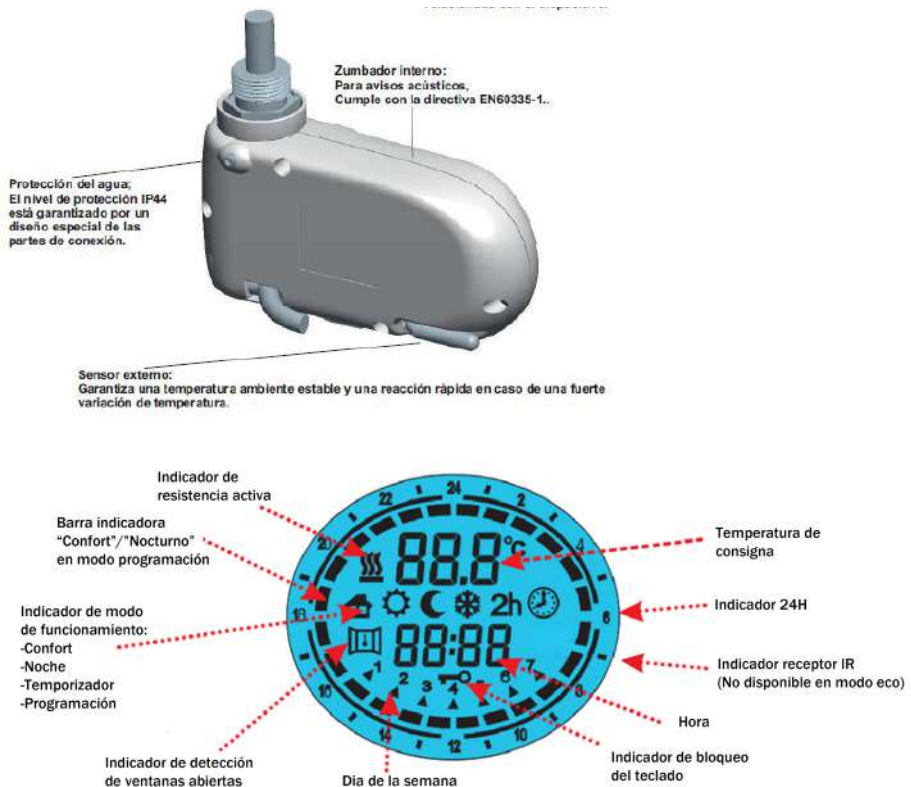

H. Funcionamiento del control

• ENCENDIDO / STAND-BY

Presione la tecla "ON / STAND-BY" para encender el equipo o para entrar en el modo "Stand-by". Cuando se activa, la parte inferior de la pantalla muestra la hora actual, mientras que el modo de funcionamiento configurado y la temperatura deseada se muestran en la parte superior.

Cuando está en modo "Stand-by" la hora, día de la semana y el mensaje: "Stb" son indicados.

Nota: cuando el dispositivo entra en modo "Stand-by" emite dos "beep" con una duración de 0.5 s. Cuando el dispositivo es activado emite un "beep" de 1s de duración.

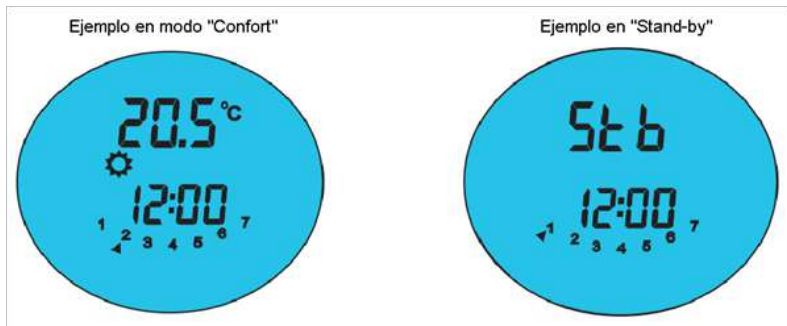

• MODO CONFORT Y NOCHE

Pueden establecerse dos niveles diferentes de temperatura:

- Temperatura de "Confort": es la temperatura usada para los modos "Crono" e "Confort".
- Temperatura de "Noche": es la temperatura utilizada para los modos "Noche" y "Temporizador".

Puede establecer la temperatura "Confort" deseada en el modo "Confort" presionando los botones [+] y [-]. El rango de temperatura configurable es 7°C a 32 °C.

Puede establecer la temperatura "Noche" deseada en el modo "Noche" presionando los botones [+] y [-]. El rango de temperatura configurable es 7°C a 31,5 °C.

¡IMPORTANTE! La temperatura "Noche" debe ser inferior a la temperatura "Confort". Por esta razón la temperatura "Noche" se puede establecer en un valor entre 7°C y la configurada para "Confort" menos 0,5 °C. La temperatura "Confort" puede configurarse en el intervalo de 32°C y la temperatura "Noche"+ 0.5°C.

I. Funcionamiento del equipo

Presione el botón [Prog] para seleccionar el modo deseado de funcionamiento. Un icono en la pantalla indica que modo de funcionamiento está seleccionado, según la siguiente tabla:

				
Confort	Noche	Antihielo	Temporiz.	Programac.

• MODO CONFORT

El modo "Confort" mantiene estable la temperatura en un valor seleccionado. Seleccione este modo como funcionamiento normal del equipo. Para configurar este modo operativo:

- Pulse el botón [Prog] hasta que se visualice el modo "Confort".
- Seleccione la temperatura deseada (Confort) a través de botones [+] y [-], espere a que en el display deje de parpadear la temperatura.

• MODO NOCHE

El modo "Noche" establece un valor de temperatura por debajo del valor de la temperatura de "Confort". Se sugiere establecer esta modalidad de funcionamiento durante la noche o cuando la habitación no está ocupada más de 2 horas.

- Pulse el botón [Prog] hasta que se visualice el modo "Noche".
- Seleccione la temperatura deseada (Noche) a través de botones [+] y [-], espere a que en el display deje de parpadear la temperatura.

• MODO ANTIHIELO

En el modo "Antihielo" se fija la temperatura en 7° C. El dispositivo activa el elemento de calefacción cuando la temperatura ambiente cae por debajo de 7° C. Se recomienda configurar este modo de funcionamiento cuando la habitación no está ocupada durante varios días.

- Presione el botón [Prog] hasta que se visualice el modo "Antihielo".

• MODO TEMPORIZADOR 2H

Este modo puede utilizarse para calentar rápidamente la habitación o para acelerar el secado de la toalla.

- Presione el botón [Prog] hasta que se visualice el icono de "Temporizador 2h". El toallero se activa a potencia máxima durante 2 horas, hasta una temperatura máxima de 32 °C. Este modo se desactivará automáticamente después de un período de 2 horas y el dispositivo vuelve al modo establecido previamente. El usuario puede cambiar a otro modo de funcionamiento en cualquier momento simplemente pulsando [Prog].

• MODO CRONO

Este modo de funcionamiento, permite al usuario configurar diferentes valores de temperatura (Confort y Noche) para cada hora y cada día de la semana. Las temperaturas “Confort” y “Noche” y los intervalos de tiempo relacionados pueden ser programados de la siguiente forma:

Para activar esta función, presione el botón [Prog] hasta que aparezca el icono de “Crono”.

1. Establezca el día de la semana y hora.

- Entrar en modo “Stand-by” y presione el botón [-] al menos durante 3 segundos.
- En la parte superior de la pantalla el mensaje “Set” se muestra.
- Para fijar el día y hora presione el botón [+] hasta que aparezca la parte inferior de la pantalla el mensaje “tEd” (véase la imagen a la derecha).
- Presione el botón [Prog] para entrar en el modo de edición.
- Una flecha parpadea indicando el día seleccionado actualmente.
- Presionar los botones [+] y [-] para seleccionar el día correcto.
- Presionar el botón [Prog] para confirmar el día seleccionado.
- Realizados los pasos anteriores, el procedimiento para seleccionar la hora comienza y el display muestra la hora actual.
- Usar los botones [+] y [-] para ajustar la hora correcta.
- Confirmar el valor seleccionado pulsando el botón [Prog].
- El mismo procedimiento usado para cambiar la hora se usa para cambiar los minutos.
- Confirmar el valor seleccionada pulsando el botón [Prog].
- Al final de este procedimiento, el termostato volverá al modo de “Stand-by”.

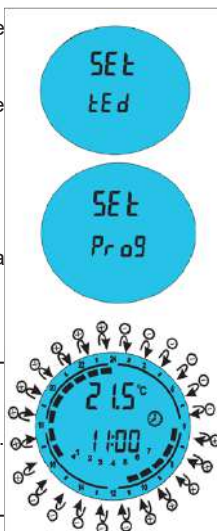

2. Configurar el programa.

- Entrar en modo “Stand-by” y presione el botón [-] al menos 3 segundos.
- En la parte superior de la pantalla se muestra el mensaje “Set”.
- Para fijar el día y hora presione el botón [+] hasta que en la parte superior de la pantalla aparezca el mensaje “Prog” (ver figura a la derecha).
- Presione el botón [Prog] para entrar en el modo de edición.
- Ahora se puede definir un intervalo de tiempo para cada día de la semana.
- El procedimiento se inicia con el día 1. La secuencia deseada puede configurarse con los botones [+] y [-] para cada hora del día, es posible asignar para cada hora el modo de temperatura “Confort” (indicador de barra completo) pulsando [+] o la temperatura “Noche” (sin barra) pulsando el botón [-] (ver imagen anterior).
- Pulse [Prog] para confirmar la configuración introducida para el día 1 y repita el mismo procedimiento para los 6 días restantes de la semana.

J. Tecla de bloqueo



Es posible bloquear los botones del dispositivo para evitar la modificación por error o no deseada de la configuración. Pulse durante 3 segundos el botón [Prog] para bloquear todos los botones de excepto el botón ON/STAN-BY. Realizado esto se activa el icono de bloqueo de teclado en la pantalla.

Para desbloquear pulse otra vez el botón [Prog] durante 3 segundos. El icono de bloqueo de teclado desaparece en la pantalla.

K. Función ventanas abiertas

Permite la detección de una ventana abierta si se detecta un descenso brusco de la temperatura en la habitación. En tal caso, el dispositivo desactiva la resistencia durante 30 minutos máximo o hasta que un aumento de la temperatura de la habitación revela que la ventana se ha cerrado.

Para activar esta función:

- Entrar en modo “Stand-by”.
- Pulse el botón [+] durante 3 segundos.
- Presione el botón [+] para activar o desactivar la función.
- Presione el botón [Prog] para volver al modo “Stand-by”.
-

Cuando esta función está activada, se enciende el icono de “Ventana abierta” en la pantalla. Cuando el dispositivo detecta que potencialmente se abre la ventana, el icono de “Ventana abierta” empieza a parpadear. Cuando la función se desactiva el icono de “Ventana abierta” no se ilumina en la pantalla. El dispositivo podría fallar en la detección de una ventana abierta, por ejemplo si el termostato está situado en una zona aislada de la sala y lejos de corrientes de aire o si el termostato se coloca cerca de una fuente de calor externa o si la variación de la temperatura en la habitación es demasiado lenta.

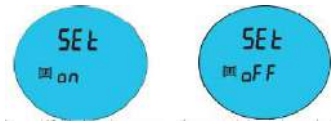

L. Notas

Nota 1: Cuando el símbolo  está encendido, el elemento de calentamiento está activo.

Nota 2: Este icono  indica que se está recibiendo la señal del control remoto. No disponible en el modelo ECO.

Nota 3: En caso de pérdida de suministro de energía, la configuración del modo “Crono” (día actual de la semana, hora actual, programa diario de la semana) permanecen almacenados en la memoria durante unos minutos, pasados estos la configuración se puede perder.

El fabricante se reserva el derecho de hacer cambios en el producto descrito en este manual, en cualquier momento y sin previo aviso.

M. Control remoto (opcional)

El toallero está equipado con un control con receptor de infrarrojos y por lo tanto se puede controlar remotamente a través del dispositivo de control remoto opcional (**no incluido, no disponible en los modelos ECO**). Todas las funciones descritas están disponibles en el control remoto.

N. Garantía

La empresa ofrece una garantía técnica para el período de 2 años. Para que esta garantía sea válida debe presentar el original factura, albarán o ticket de compra.

Requisitos previos:

- La garantía sólo cubre defectos de fabricación o cualquier problema causado por tales defectos.
- Todos los problemas derivados de la instalación o potencia insuficiente (no es suficiente la potencia para calentar la habitación, instalación incorrecta, etc.) no están cubiertos por esta garantía.
- Este toallero eléctrico es para uso doméstico, la instalación en cualquier otro entorno no está garantizada.
- El fabricante se reserva el derecho de decidir si reparar cualquier pieza defectuosa o reemplazar todo el equipo.
- Todos los costes resultantes de los daños causados por uso incorrecto, transporte, suministro eléctrico inapropiado, no están cubiertos por esta garantía.
- En el último caso de recurrir a la legislación, ambas partes estarán bajo la jurisdicción de los tribunales de la provincia del fabricante.

A. Introdução

O toalheiro incorpora um cronotermostato digital para controle automático de temperatura. Por meio de um sensor externo, é capaz de manter a temperatura ambiente em um valor desejado. Este controle possui um design moderno e simples, adequado para todos os tipos de ambientes.

MUITO IMPORTANTE

- Leia o manual de instalação e uso antes de montar e operar o equipamento.
- Observe os avisos com cuidado.
- Instale o equipamento em um local onde o ar possa circular.
- É aconselhável ser montado por pessoal qualificado.



ADVERTÊNCIA RISCO DE CHOQUE ELÉTRICO!

Desligue a energia antes de prosseguir com a instalação.

- Desligue a energia antes de prosseguir com a instalação.
- Preste atenção a esta folha de instruções e leia atentamente antes de usar o dispositivo.
- O presente dispositivo foi projetado para uso exclusivo em seca toalha.
- O termostato é projetado para aquecer o líquido contido dentro de um seca toalha em combinação com um elemento de aquecimento. Qualquer outro uso é proibido.
- Não use o toalheiro para secar roupas sintéticas ou acrílicas. Este dispositivo é apenas para secagem de têxteis lavados em água. Você deve verificar antes de colocar toalhas ou outro tipo de roupa, que isso é capaz de suportar altas temperaturas.
- No toalheiro pode atingir temperatura de até 95 ° C.
- Ao usar o toalheiro para secar toalhas, tente não colocar mais de 2 no caso de toalheiros cujas potências estejam entre 350-500W ou mais de 4 no caso de toalheiros com potência entre 600-800W e que eles não estão sobrepostos, isto é, um em cima do outro.
- Evite colocar as toalhas nos suportes de parede.
- Antes de usar, certifique-se de que a voltagem da linha é a mesma que a especificada para o dispositivo (consulte as especificações técnicas).
- Utilize apenas elementos de aquecimento compatíveis com o tipo de toalheiro usado.
- Em caso de danos no cabo de alimentação, desligue o dispositivo e não o modifique. Os cabos de alimentação danificados só podem ser substituídos pelo fabricante ou por um centro de serviço autorizado.

- Armazene e transporte o elemento de aquecimento exclusivamente na embalagem protetora.
- A substituição do elemento de aquecimento só pode ser realizada pelo fabricante do produto.
- Crianças menores de 8 anos de idade e aquelas com capacidades físicas, sensoriais ou mentais reduzidas podem usar o dispositivo somente sob supervisão. As crianças não devem brincar com o dispositivo.
- Desconecte a fonte de alimentação antes de limpar ou fazer manutenção no produto.
- A limpeza e a manutenção destinadas a serem realizadas pelo usuário não devem ser realizadas por crianças sem supervisão.
- Para a limpeza e manutenção do toalheiro, você nunca deve usar produtos de limpeza químicos, bastará usar um pano seco ou, no caso de manchas, um pano umedecido com água.
- Você não deve usar o produto antes de ser instalado completamente e corretamente.
- A fim de evitar risco para crianças muito pequenas, este aparelho deve ser instalado de forma que o trilho aquecido mais baixo esteja pelo menos 600 mm acima do piso
- Qualquer trabalho de reparo deve ser realizado por um centro de serviço autorizado.
- O não cumprimento das regras acima pode comprometer a segurança do sistema e anular a garantia.

B. Reciclagem

Este produto não pode ser tratado como lixo doméstico normal. Tem que ser pego e arranjado em lugares planejados para ele.



O objetivo da reciclagem é preservar o meio ambiente e reduzir o consumo de recursos naturais.

Este símbolo indica a obrigação de levar o produto a um local adequado de coleta de resíduos, a fim de cumprir as diretivas 2012/19 / UE.

C. Guia de instalação

- Certifique-se de que o toalheiro não vaze.
- O toalheiro deve sempre ser colocado com o controle na parte inferior.
- O toalheiro não será colocado diretamente em cima de uma tomada elétrica.
- Evite jatos de água batendo no equipamento.
- Certifique-se de que a tensão da rede é a mesma indicada na especificação técnica.
- Ao instalar em uma sala com banheira ou chuveiro, respeite as "zonas de proteção" indicadas na RBT (no Reino Unido, de acordo com as diretrizes do cabo IEE).
- Além disso, você deve respeitar todas as políticas de segurança locais.
- O dispositivo deve ser protegido por um disjuntor diferencial de 30mA
- Para modelos que não possuem plugue, é necessário instalar um interruptor onipolar apropriado para garantir a desconexão completa em caso de necessidade.
- **ATENÇÃO!** Não gire o dispositivo mais de 30° em ambas as direções.
- Ligue o cabo de alimentação.

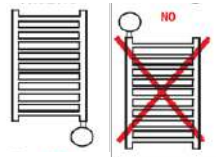

D. Fixação na parede

O toalheiro sempre pode ser colocado dentro do volume 3 (veja a figura). Se for colocado dentro do volume 2, localize para que o controle fique fora desse espaço. Em circunstância alguma pode ser colocado dentro do volume 1.

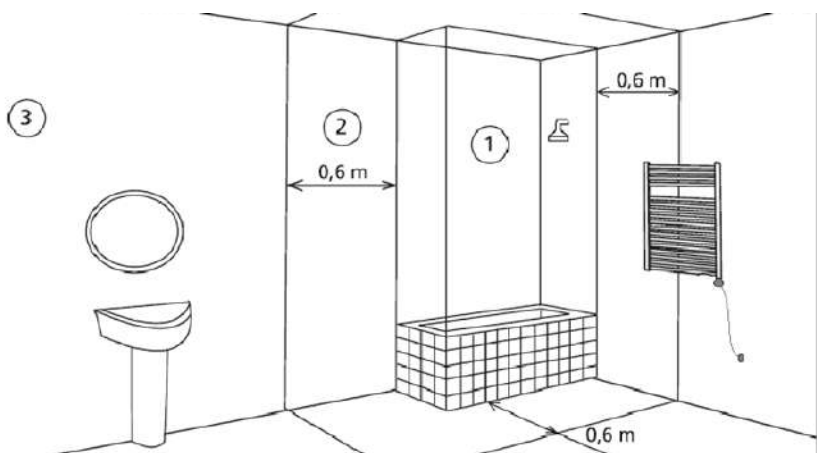

- (Ver esquema na página 3)
- Coloque o toalheiro elétrico contra a parede na posição desejada.
- Usando um lápis, marque sua posição na parede ao redor dos tubos de suporte. Verifique se não há fiação na parede onde você irá perfurar.
- Com a ajuda de uma furadeira e furadeira adequadas, faça os furos no ladrilho / parede até a profundidade necessária.
- Importante: os furos devem ser perfurados corretamente alinhados e adequados ao diâmetro do bloco e ao comprimento dos parafusos de fixação da parede.
- Insira os bujões de fixação nos orifícios usando uma chave de fenda. Repita o procedimento para cada suporte de fixação do toalheiro elétrico.
- Monte o toalheiro elétrico depois de fixar as buchas no local desejado e depois aperte os suportes com os parafusos de ancoragem.

E. Especificações Técnicas

Fornecimento de tensão	230VAC - 50Hz
Grau de IP	IP44
Faixa de potência selecionável	7°C + 32°C
Marcação de conformidade	CE
Temperatura de operação	-10°C + +40°C

F. Funções

6 modos: Conforto, Noite, Anticongelante, Chrono, Temporizador-2h e Stand-by.

- Modo “Conforto”: o controle eletrônico mantém a temperatura no valor selecionado pelo usuário para este modo.
- Modo “Nocturno”: o controle eletrônico mantém a temperatura em um valor abaixo de temperatura “Comfort” selecionada para este modo.
- Modo “anticongelo”: o controle eletrônico mantém a temperatura ambiente acima de 7° C.
- Modo “2h Temporizador”: o controle eletrônico mantém o elemento de aquecimento ligado por um período de 2 horas, independentemente da temperatura definida. No final do período de 2 horas, o dispositivo retorna ao modo operacional anterior. Por razões de segurança, durante as duas horas deste período de tempo, a temperatura ambiente é controlada automaticamente para não exceder 32 ° C.
- Modo “Chrono”: o controle eletrônico funciona de acordo com um programa diário / semanal. O programa é definido pelo usuário.
- Modo “stand-by”: a resistência elétrica não funciona e todas as luzes estão apagadas, mas o dispositivo ainda está operacional.

• OUTRAS CARACTERÍSTICAS

- Tela ampla que mostra a temperatura definida, o tempo, o modo de operação, etc.
- O usuário de acordo com suas necessidades pode configurar o programa diário / semanal.
- Função de janelas abertas: esta função permite a detecção de janelas de abertura ao detectar uma diminuição súbita da temperatura na divisão. Neste caso, o elemento de aquecimento é desativado por um máximo de 30 minutos ou até que o aumento na temperatura da sala revele que a janela foi fechada. hasta que el incremento de la temperatura de la habitación revela que la ventana se ha cerrado.

G. Descrição de controle



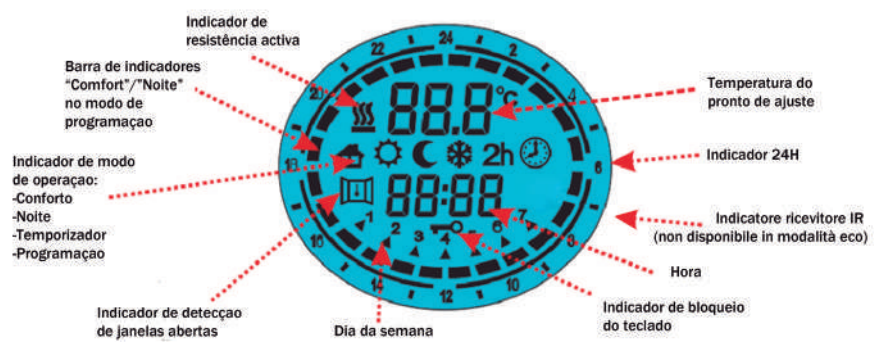
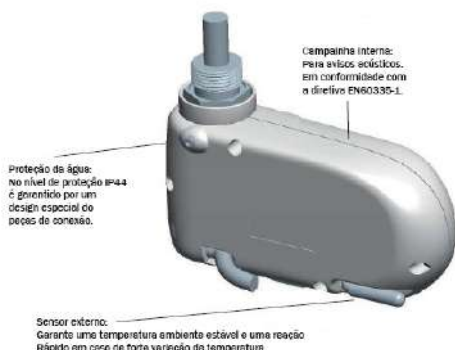

H. Operação de controle

• ON/STAND-BY

Pressione a tecla "ON/STAND-BY" para ligar o dispositivo ou entrar no modo "Stand-by". Quando activada, a parte inferior da tela mostra a hora actual, enquanto o modo de operação configurado e a temperatura desejada são mostrados na parte superior.

Quando no modo "Stand-by" a hora, dia da semana e a mensagem; "Stb" são indicados.

Nota: quando o dispositivo entra no modo "Stand- by", emite dois "bips" com uma duração de 0,5s. Quando o dispositivo é activado, ele emite um "bipe" de duração de 1 segundo.

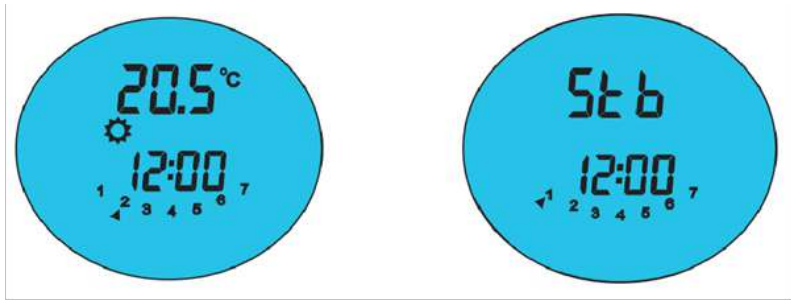

• CONFORTO E MODO NOITE

Dois níveis diferentes de temperatura podem ser estabelecidos:

- Temperatura “Comfort”: a temperatura utilizada nos modos “Chrono” e “Comfort”.
- Temperatura “nocturna”: esta é a temperatura utilizada nos modos “Noite” e “Temporizador”.

Você pode ajustar a temperatura desejada “Comfort” no modo “Comfort” pressionando os botões [+] e [-]. A faixa de temperatura configurável é de 7 ° C a 32 ° C.

Você pode definir a temperatura “Noite” desejada no modo “Noite” pressionando os botões [+] e [-]. A faixa de temperatura configurável é de 7 ° C a 31,5 ° C.

IMPORTANTE! A temperatura “Noite” deve ser inferior à temperatura “Conforto”. Por este motivo, a temperatura “Noite” pode ser definida para um valor entre 7 ° C e o valor definido para “Conforto” menos 0,5 ° C. A temperatura “Comfort” pode ser ajustada na faixa de 32 ° C e a temperatura “Night” + 0.5 ° C.

I. Operação do equipamento

Pressione o botão [Prog] para selecionar o modo de operação desejado. Um ícone na tela indica qual modo de operação está selecionado, de acordo com a seguinte tabela:

				
Conforto	Noite	Anti-gelo	Temporiz.	Program.

• MODO CONFORTO

O modo “Comfort” mantém a temperatura estável em um valor selecionado. Selecione este modo como operação normal do equipamento. Para configurar este modo de operação:

- Pressione o botão [Prog] até o modo “Conforto” ser exibido.
- Selecione a temperatura desejada (Conforto) usando os botões [+] e [-], espere até que a temperatura pare de piscar no visor.

• MODO NOITE

O modo “Noite” define um valor de temperatura abaixo do valor da temperatura “Conforto”. Sugere-se estabelecer este modo de operação durante a noite ou quando a sala não estiver ocupada por mais de 2 horas.

- Pressione o botão [Prog] até que o modo “Night” seja exibido.
- Selecione a temperatura desejada (Noite) usando os botões [+] e [-], espere até que a temperatura pare de piscar no visor.

• MODO DE ANTICONGELAÇÃO

No modo “Anticongelacao” a temperatura é ajustada para 7 °C. O dispositivo ativa o elemento de aquecimento quando a temperatura ambiente cai abaixo de 7 °C. Recomenda-se ajustar este modo de operação quando a sala não estiver ocupada por vários dias .

- Pressione o botão [Prog] até o modo “Anti-congelamento” ser exibido.

• MODO TIMER 2H

Este modo pode ser usado para aquecer rapidamente a sala ou para acelerar a secagem da toalha.

- Pressione o botão [Prog] até que o ícone “2h Timer” seja exibido. O toalheiro é ativado na potência máxima por 2 horas, até uma temperatura máxima de 32 ° C. Este modo será automaticamente desativado após um período de 2 horas e o dispositivo retornará ao modo previamente configurado. O usuário pode mudar para outro modo de operação a qualquer momento simplesmente pressionando [Prog].

• MODO CRONO

Este modo de operação permite ao usuário configurar diferentes valores de temperatura (conforto e noite) para cada hora e cada dia da semana.

As temperaturas “Conforto” e “Noite” e os intervalos de tempo relacionados podem ser programados da seguinte maneira:

Para ativar esta função, pressione o botão [Prog] até o ícone “Chrono” aparecer.

1. Defina o dia da semana e a hora.

- Entre no modo “Stand-by” e pressione o botão [-] durante pelo menos 3 segundos.
- Na parte superior da tela, a mensagem “Set” é exibida.
- Para definir o dia e a hora, pressione o botão [+] até que a mensagem “tEd” apareça na parte inferior da tela (veja a imagem à direita).
- Pressione o botão [Prog] para entrar no modo de edição.
- Uma seta pisca indicando o dia selecionado atualmente.
- Pressione os botões [+] e [-] para selecionar o dia correto.
- Pressione o botão [Prog] para confirmar o dia selecionado.
- Depois de concluir as etapas anteriores, o procedimento para selecionar o tempo começa e a exibição mostra a hora atual.
- Use os botões [+] e [-] para definir a hora correta.
- Confirme o valor selecionado pressionando o botão [Prog].
- O mesmo procedimento usado para alterar a hora é usado para alterar os minutos.
- Confirme o valor selecionado pressionando o botão [Prog].
- No final deste procedimento, o termostato retornará ao modo “Stand-by”.

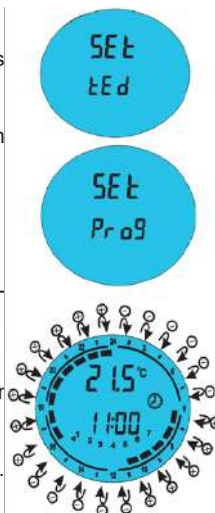

2. Configure o programa.

- Entre no modo “Stand-by” e pressione o botão [-] durante pelo menos 3 segundos.
- Na parte superior da tela, a mensagem “Set” é exibida.
- Para definir o dia e a hora, pressione o botão [+] até que a mensagem “Prog” apareça na parte superior da tela (veja a figura à direita).
- Pressione o botão [Prog] para entrar no modo de edição.
- Agora você pode definir um intervalo de tempo para cada dia da semana.
- O procedimento inicia-se com o dia 1. A seqüência desejada pode ser configurada com o [+] e [-] para cada hora do dia, pode ser atribuído a cada vez que o modo de temperatura “conforto” (calibre bar completo) pressionando [+] ou a temperatura “Noite” (sem barra) pressionando o botão [-] (veja a imagem anterior).
- Pressione [Prog] para confirmar as configurações inseridas para o dia 1 e repita o mesmo procedimento para os 6 dias restantes da semana.

J. Chave de bloqueio



É possível bloquear os botões do dispositivo para evitar a modificação acidental ou indesejada da configuração. Pressione o botão [Prog] por 3 segundos para bloquear todos os botões, exceto o botão ON / STAN-BY. Isso é feito ativando o ícone de cadeado do teclado na tela.

Para desbloquear pressione o botão [Prog] novamente por 3 segundos. O ícone de cadeado do teclado desaparece na tela.

K. Função janelas abertas

Ele permite a detecção de uma janela aberta se uma queda repentina de temperatura na sala for detectada. Neste caso, o dispositivo desativa a resistência por um máximo de 30 minutos ou até que um aumento na temperatura da sala revele que a janela foi fechada.

Para ativar esta função:

- Entre no modo “Stand-by”.
- Pressione o botão [+] por 3 segundos.
- Pressione o botão [+] para ativar ou desativar a função.
- Pressione o botão [Prog] para retornar ao modo “Stand-by”.

Quando esta função é ativada, o ícone “Abrir janela” na tela acende. Quando o dispositivo detecta que a janela é potencialmente aberta, o ícone “Janela aberta” começa a piscar. Quando a função é desativada, o ícone “Abrir janela” não acende na tela. O dispositivo pode falhar na detecção de uma janela aberta, por exemplo, se o termostato está localizado numa região isolada da sala e de distância a partir de correntes de ar ou se o termostato é colocado perto de uma fonte de calor ou a variação de a temperatura na sala é muito lenta.

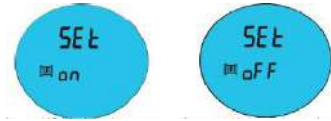

L. Notas

- **Nota 1:** Quando o símbolo está ativado, o elemento de aquecimento está ativo.
- **Nota 2:** Este ícone "" indica que o sinal do controle remoto está sendo recebido. Não disponível no modelo ECO.
- **Nota 3:** Em caso de perda de fonte de alimentação, a configuração do modo “Chrono” (dia atual da semana, hora atual, programa diário da semana) permanece armazenada na memória por alguns minutos, após estes a configuração pode ser perder

O fabricante se reserva o direito de fazer alterações no produto descrito neste manual, a qualquer momento e sem aviso prévio.

M. Controle remoto (opcional)

- O toalheiro está equipado com um controle de receptor de infravermelho e, portanto, pode ser controlado remotamente através do dispositivo de controle remoto opcional (não incluído, não disponível nos modelos ECO). Todas as funções descritas estão disponíveis no controle remoto.

N. Garantia

A empresa oferece uma garantia técnica para o período de 2 anos.

Para que essa garantia seja válida, você deve enviar a fatura original, a nota de entrega ou o recibo de compra.

Pré-requisitos:

- A garantia cobre apenas defeitos de fabricação ou qualquer problema causado por tais defeitos.
- Todos os problemas decorrentes da instalação ou energia insuficiente (energia insuficiente para aquecer a sala, instalação incorreta, etc.) não são cobertos por esta garantia.
- Este toalheiro elétrico é para uso doméstico, a instalação em qualquer outro ambiente não é garantida.
- O fabricante reserva-se o direito de decidir consertar qualquer peça defeituosa ou substituir todo o equipamento.
- Todos os custos resultantes de danos causados por uso inadequado, transporte, fornecimento incorreto de energia, não são cobertos por esta garantia.
- No último caso de recorrer à legislação, ambas as partes estarão sob a jurisdição dos tribunais da província do fabricante.

A. Einleitung

Der Handtuchhalter verfügt über einen digitalen Zeitthermostat zur automatischen Temperaturregelung. Mittels eines externen Sensors kann die Raumtemperatur auf einem gewünschten Wert gehalten werden. Diese Steuerung hat ein modernes und einfaches Design, das für alle Arten von Umgebungen geeignet ist.

SEHR WICHTIG

- Lesen Sie die Installations- und Bedienungsanleitung, bevor Sie das Gerät zusammenbauen und in Betrieb nehmen.
- Beachten Sie die Warnhinweise genau.
- Stellen Sie das Gerät an einem Ort auf, an dem Luft zirkulieren kann.
- Es ist ratsam, dass es von qualifiziertem Personal zusammengesetzt wird.



WARNUNG STROMSCHLAGGEFAHR!

- Schalten Sie die Stromversorgung aus, bevor Sie mit der Installation fortfahren.
- Beachten Sie diese Gebrauchsanweisung und lesen Sie sie sorgfältig durch, bevor Sie das Gerät verwenden.
- Dieses Gerät ist ausschließlich für die Verwendung eines Handtuchhalters vorgesehen.
- Der Thermostat dient zum Erhitzen der im Handtuchrockner enthaltenen Flüssigkeit in Kombination mit einem Heizelement. Jede andere Verwendung ist untersagt.
- Verwenden Sie den Handtuchhalter nicht zum Trocknen von Kleidungsstücken aus Kunststoff oder Acryl. Dieses Gerät ist nur zum Trocknen von in Wasser gewaschenen Textilien bestimmt. Sie müssen vor dem Auflegen von Handtüchern oder anderen Kleidungsstücken prüfen, ob diese hohen Temperaturen standhalten.
- Im Handtuchhalter können Temperaturen bis zu 95 °C erreicht werden.
- Wenn Sie den Handtuchhalter zum Trocknen von Handtüchern verwenden, sollten Sie versuchen, bei Handtuchhaltern mit Leistungen zwischen 350 und 500 W nicht mehr als 2 und bei Handtuchhaltern mit Leistungen zwischen 600 und 800 W nicht mehr als 4 zu platzieren diese werden nicht übereinandergelegt, das heißt übereinander.
- Legen Sie die Handtücher nicht auf die Wandstützen.
- Stellen Sie vor der Verwendung sicher, dass die Netzspannung mit der für das Gerät angegebenen übereinstimmt (siehe technische Daten).
- Verwenden Sie nur Heizelemente, die mit der Art der verwendeten

trockenen Handtücher kompatibel sind. Im Falle einer Beschädigung des Stromkabels schalten Sie das Gerät aus und handhaben Sie es nicht.

- Beschädigte Stromkabel dürfen ausschließlich vom Hersteller oder von einem autorisierten Servicecenter ausgetauscht werden.
- Lagern und transportieren Sie das Heizelement ausschließlich in der Schutzverpackung.
- Der Austausch des Heizelementes kann ausschließlich durch den Produkthersteller erfolgen.
- Kinder unter 8 Jahren und Personen mit eingeschränkten körperlichen, sensorischen oder geistigen Fähigkeiten dürfen das Gerät nur unter Aufsicht benutzen. Kinder sollten nicht mit dem Gerät spielen.
- Trennen Sie die Stromversorgung, bevor Sie das Produkt reinigen oder warten.
- Reinigungs- und Wartungsarbeiten, die vom Benutzer durchgeführt werden sollen, dürfen nicht von Kindern ohne Aufsicht durchgeführt werden.
- Für die Reinigung und Wartung des Handtuchhalters sollten Sie niemals chemische Reinigungsmittel verwenden. Es reicht aus, ein trockenes Tuch oder bei Flecken ein mit Wasser angefeuchtetes Tuch zu verwenden.
- Sie sollten das Produkt nicht verwenden, bevor es vollständig und korrekt installiert wurde.
- Um Gefahren für Kleinkinder zu vermeiden, sollte dieses Gerät so installiert werden, dass die unterste beheizte Schiene mindestens 600 mm über dem Boden liegt.
- Reparaturarbeiten müssen von einem autorisierten Servicecenter durchgeführt werden.
- Die Nichtbeachtung der oben genannten Regeln kann die Sicherheit des Systems beeinträchtigen und zum Erlöschen der Garantie führen.

B. Recycling



Dieses Produkt darf nicht als normaler Hausmüll entsorgt werden. Es muss an für ihn vorgesehenen Orten abgeholt und arrangiert werden.

Ziel des Recyclings ist es, die Umwelt zu schonen und den Verbrauch natürlicher Ressourcen zu reduzieren.

Dieses Symbol weist auf die Verpflichtung hin, das Produkt zu einer geeigneten Abfallsammelstelle zu bringen, um den Richtlinien 2012/19 / EU zu entsprechen.

C. Installationsanleitung

- Stellen Sie sicher, dass der Handtuchhalter nicht undicht ist.
- Der Handtuchhalter sollte immer mit dem Bedienelement auf der Unterseite platziert werden.
- Der Handtuchhalter wird nicht direkt auf eine Steckdose gestellt.
- Vermeiden Sie, dass Wasserstrahlen auf das Gerät treffen.
- Stellen Sie sicher, dass die Netzspannung mit der in der technischen Spezifikation angegebenen übereinstimmt.
- Beachten Sie bei der Installation in einem Raum mit Badewanne oder Dusche die in der RBT angegebenen „Schutzzone“ (in Großbritannien gemäß den IEE-Kabelrichtlinien). Darüber hinaus müssen Sie alle lokalen Sicherheitsrichtlinien einhalten.
- Das Gerät muss durch einen 30-mA-Differentialschutzschalter geschützt werden
- Bei Modellen ohne Stecker muss ein geeigneter allpoliger Schalter installiert werden, um bei Bedarf eine vollständige Trennung zu gewährleisten.
- **ACHTUNG!** Drehen Sie das Gerät nicht mehr als 30° in beide Richtungen.
- Schließen Sie das Netzkabel an.

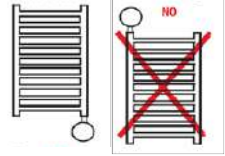

D. Wandmontage

Der Handtuchhalter kann immer in Band 3 platziert werden (siehe Abbildung). Wenn Sie sich in Volume 2 befinden, positionieren Sie sich so, dass sich das Steuerelement außerhalb dieses Bereichs befindet. Es darf unter keinen Umständen in Band 1 abgelegt werden.

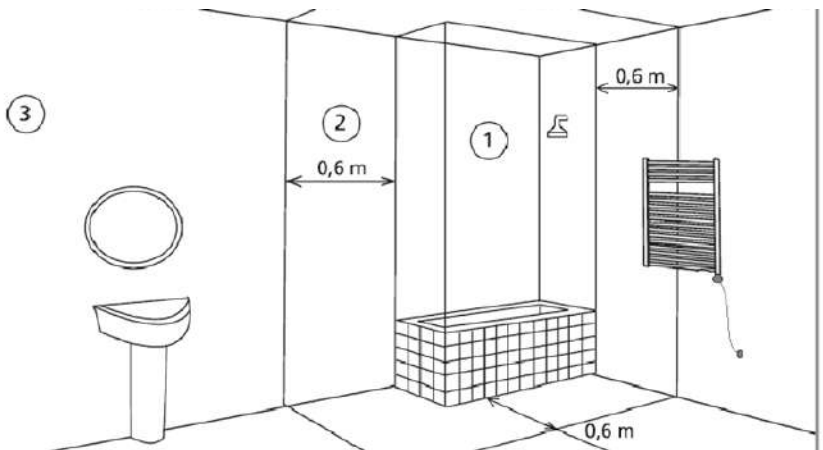

- (Siehe Schema Seite 3)
- Stellen Sie den elektrischen Handtuchhalter in der gewünschten Position an die Wand.
- Markieren Sie mit einem Bleistift Ihre Position an der Wand um die Stützrohre. Stellen Sie sicher, dass sich in der Wand, in die Sie bohren möchten, keine Kabel befinden.
- Bohren Sie mit Hilfe eines geeigneten Bohrers und Bohrers die Löcher in der Fliese / Wand auf die erforderliche Tiefe.
- Wichtig: Die Löcher müssen korrekt ausgerichtet und auf den Durchmesser des Blocks und die Länge der Mauerankerbolzen abgestimmt sein.
- Setzen Sie die Befestigungsstopfen mit einem Schraubendreher in die Löcher ein. Wiederholen Sie den Vorgang für jede Befestigung des elektrischen Handtuchhalters.
- Montieren Sie den elektrischen Handtuchhalter, nachdem Sie die Dübel an der gewünschten Stelle befestigt haben, und ziehen Sie die Halterungen mit den Ankerschrauben fest.

E. Technische daten

Spannungsversorgung	230VAC - 50Hz
IP	IP44
Wählbarer Leistungsbereich	7°C ÷ 32°C
Konformitätskennzeichnung	CE
Betriebstemperatur	-10°C ÷ +40°C

F. Funktionen

6 Modi: Komfort, Nacht, Frost, Chrono, Timer-2h und Standby.

- „Komfort“ -Modus: Die elektronische Steuerung hält die Temperatur auf dem Wert, den der Benutzer für diesen Modus ausgewählt hat.
- „Nacht“ -Modus: Die elektronische Steuerung hält die Temperatur auf einem niedrigeren Wert als die für diesen Modus ausgewählte „Komfort“ -Temperatur.
- „Frost“ -Modus: Die elektronische Steuerung hält die Umgebungstemperatur über 7 ° C.
- Modus „Timer 2h“: Die elektronische Steuerung schaltet das Heizelement unabhängig von der eingestellten Temperatur für 2 Stunden ein. Nach Ablauf der 2 Stunden kehrt das Gerät in den vorherigen Betriebsmodus zurück. Aus Sicherheitsgründen wird während der zwei Stunden dieses Zeitraums die Umgebungstemperatur automatisch so geregelt, dass 32 ° C nicht überschritten werden
- Chrono-Modus: Die elektronische Steuerung arbeitet nach einem Tages- / Wochenprogramm. Das Programm ist benutzerdefiniert.
- Standby-Modus: Der elektrische Widerstand funktioniert nicht und alle Lichter sind aus, das Gerät ist jedoch noch betriebsbereit.

• WEITERE FUNKTIONEN

Breitbildschirm mit Anzeige der eingestellten Temperatur, Zeit, Betriebsart usw.

Der Benutzer kann das tägliche / wöchentliche Programm nach seinen Bedürfnissen konfigurieren. Funktion „Fenster öffnen“: Diese Funktion ermöglicht die Erkennung einer Fensteröffnung durch Erkennen eines plötzlichen Absinkens der Raumtemperatur. In diesem Fall wird das Heizelement für maximal 30 Minuten oder bis der Anstieg der Raumtemperatur das Schließen des Fensters anzeigt, deaktiviert.

G. Beschreibung der Kontrolle



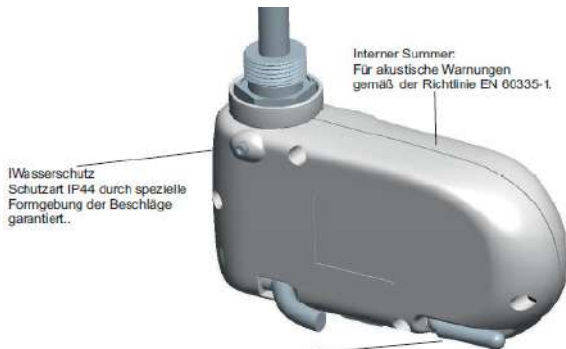

Interner Summer:
Für akustische Warnungen
gemäß der Richtlinie EN 60335-1.

Wasserschutz
Schutzart IP44 durch spezielle
Formgebung der Beschläge
garantiert..

Externer Sensor:
Es garantiert eine stabile Innentemperatur und eine schnelle Reaktion bei starken
Temperaturänderungen

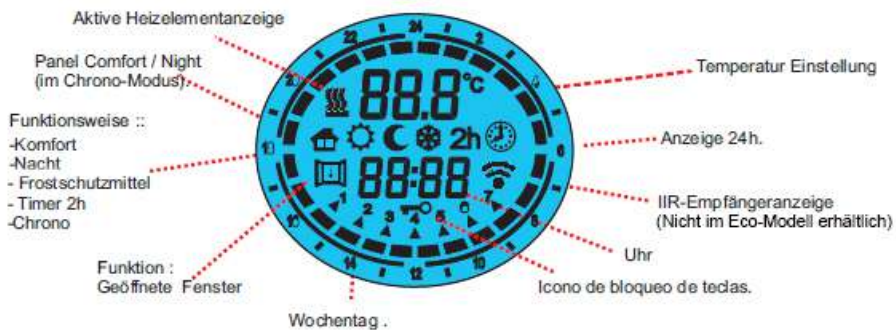

H. Steuerbetrieb

• ON / STAND-BY

Drücken Sie die "ON / STAND-BY" -Taste, um das Gerät einzuschalten oder in den "Stand-by" -Modus zu wechseln. Bei Aktivierung zeigt der untere Teil des Bildschirms die aktuelle Uhrzeit an, während der konfigurierte Betriebsmodus und die gewünschte Temperatur oben angezeigt werden. Im Standby-Modus werden Uhrzeit, Wochentag und die Meldung "Stb" angezeigt.
Hinweis: Wenn das Gerät in den Standby-Modus wechselt, werden zwei Pieptöne mit einer Dauer von 0,5 s ausgegeben. Wenn das Gerät aktiviert ist, ertönt ein 1s langer Piepton.

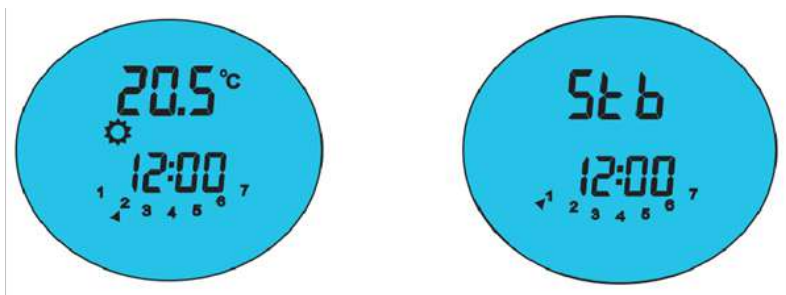

• **Komfort- und Nachtmodus**

Es können zwei verschiedene Temperaturniveaus eingestellt werden:

- "Komfort" -Temperatur: ist die Temperatur, die für die Modi "Chrono" und "Komfort" verwendet wird.
- Nachttemperatur: Dies ist die Temperatur, die für die Modi Nacht und Timer verwendet wird. Sie können die gewünschte „Komfort“ -Temperatur im „Komfort“ -Modus einstellen, indem Sie die Tasten [+] und [-] drücken. Der konfigurierbare Temperaturbereich reicht von 7 ° C bis 32 ° C. Sie können die gewünschte Nachttemperatur im Nachtmodus einstellen, indem Sie die Tasten [+] und [-] drücken. Der konfigurierbare Temperaturbereich reicht von 7 ° C bis 31,5 ° C.

WICHTIG! Die "Nacht" -Temperatur muss niedriger sein als die "Komfort" -Temperatur. Aus diesem Grund kann die Nachttemperatur auf einen Wert zwischen 7 ° C und dem Wert für Komfort minus 0,5 ° C eingestellt werden. Die "Komfort" -Temperatur kann im Bereich von 32 ° C und die "Nacht" -Temperatur + 0,5 ° C eingestellt werden.

I. Gerätebedienung

Drücken Sie die [Prog] -Taste, um die gewünschte Betriebsart auszuwählen. Ein Symbol auf dem Bildschirm zeigt an, welche Betriebsart gemäß der folgenden Tabelle ausgewählt wurde:

• **KOMFORTMODUS**

Der "Komfort" -Modus hält die Temperatur auf einem ausgewählten Wert stabil. Wählen Sie diesen Modus als normalen Betrieb des Geräts. So konfigurieren Sie diesen Betriebsmodus:

- Drücken Sie die [Prog] -Taste, bis der „Komfort“ -Modus angezeigt wird.
- Wählen Sie mit den Tasten [+] und [-] die gewünschte Temperatur (Komfort) aus und warten Sie, bis die Temperatur auf dem Display nicht mehr blinkt.

• **NACHTMODUS**

- In der Betriebsart "Nacht" wird ein Temperaturwert unterhalb des Temperaturwerts "Komfort" eingestellt. Es wird empfohlen, diese Betriebsart während der Nacht oder wenn der Raum nicht länger als 2 Stunden besetzt ist, einzurichten.

- Drücken Sie die [Prog] -Taste, bis der Nachtmodus angezeigt wird.
- Wählen Sie mit den Tasten [+] und [-] die gewünschte Temperatur (Nacht) aus und warten Sie, bis die Temperatur auf dem Display nicht mehr blinkt.

• **EISMODUS**

Im Modus "Frost" ist die Temperatur auf 7 ° C eingestellt. Das Gerät aktiviert das Heizelement, wenn die Umgebungstemperatur unter 7 ° C fällt. Es wird empfohlen, diese Betriebsart einzustellen, wenn der Raum mehrere Tage nicht besetzt ist. .

- Drücken Sie die [Prog] -Taste, bis der "Frost" -Modus angezeigt wird.

• **TIMER-MODUS 2H**

Dieser Modus kann verwendet werden, um den Raum schnell zu erwärmen oder das Trocknen von Handtüchern zu beschleunigen.

- Drücken Sie die [Prog] -Taste, bis das Symbol „Timer 2h“ angezeigt wird. Der Handtuchhalter wird bei maximaler Leistung für 2 Stunden bis zu einer maximalen Temperatur von 32 ° C aktiviert. Dieser Modus wird nach 2 Stunden automatisch deaktiviert und das Gerät kehrt in den zuvor eingestellten Modus zurück. Der Benutzer kann jederzeit durch Drücken von [Prog] in einen anderen Betriebsmodus wechseln

• **CHRONO-MODUS**

In dieser Betriebsart kann der Benutzer für jede Stunde und jeden Wochentag unterschiedliche Temperaturwerte (Komfort und Nacht) einstellen.

Die Temperaturen "Komfort" und "Nacht" sowie die zugehörigen Zeitintervalle können wie folgt programmiert werden:

Drücken Sie zum Aktivieren dieser Funktion die Taste [Prog], bis das Symbol "Chrono" angezeigt wird.

1. Stellen Sie den Wochentag und die Uhrzeit ein.

- Aktivieren Sie den Standby-Modus und drücken Sie die [-] - Taste mindestens 3 Sekunden lang.
- Am oberen Bildschirmrand wird die Meldung "Set" angezeigt.
- Drücken Sie zum Einstellen von Tag und Uhrzeit die Taste [+], bis die Meldung „tEd“ am unteren Bildschirmrand angezeigt wird (siehe Abbildung rechts).
- Drücken Sie die [Prog] -Taste, um den Bearbeitungsmodus aufzurufen.
- Ein Pfeil blinkt und zeigt den aktuell ausgewählten Tag an.
- Drücken Sie die Tasten [+] und [-], um den richtigen Tag auszuwählen.
- Drücken Sie die [Prog] -Taste, um den ausgewählten Tag zu bestätigen.
- Bei der Ausführung der vorherigen Schritte wird der Vorgang zur Auswahl der Uhrzeit gestartet und auf dem Display wird die aktuelle Uhrzeit angezeigt.
- Verwenden Sie die Tasten [+] und [-], um die richtige Zeit einzustellen.
- Bestätigen Sie den ausgewählten Wert durch Drücken der [Prog] -Taste.
- Das gleiche Verfahren zum Ändern der Stunde wird zum Ändern der Minuten verwendet.
- Bestätigen Sie den ausgewählten Wert durch Drücken der [Prog] -Taste.
- Am Ende dieses Vorgangs kehrt der Thermostat in den Standby-Modus zurück.

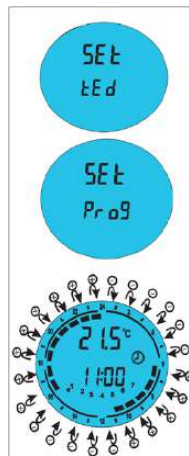

2. Konfigurieren Sie das Programm

Aktivieren Sie den Standby-Modus und drücken Sie die [-] - Taste mindestens 3 Sekunden lang.

- Die Meldung "Einstellen" wird oben auf dem Bildschirm angezeigt.
- Drücken Sie zum Einstellen von Tag und Uhrzeit die Taste [+], bis die Meldung „Prog“ oben auf dem Bildschirm angezeigt wird (siehe Abbildung rechts).
- Drücken Sie die [Prog] -Taste, um den Bearbeitungsmodus aufzurufen.
- Jetzt können Sie für jeden Wochentag ein Zeitintervall definieren.
- Der Vorgang beginnt mit Tag 1. Die gewünschte Sequenz kann mit den Tasten [+] und [-] für jede Stunde des Tages eingestellt werden. Sie können den Temperaturmodus „Komfort“ (Vollbalkenanzeige) für jede Stunde durch Drücken von zuweisen [+] oder die Nachttemperatur (ohne Balken) durch Drücken der Taste [-] (siehe vorheriges Bild).
- Drücken Sie [Prog], um die für Tag 1 eingegebene Einstellung zu bestätigen und wiederholen Sie den Vorgang für die restlichen 6 Tage der Woche.

J. Schlüssel sperren



Es ist möglich, die Gerätetasten zu sperren, um versehentliche Änderungen oder unerwünschte Konfigurationen zu vermeiden. Drücken Sie die [Prog] -Taste 3 Sekunden lang, um alle Tasten außer der ON / STAN-BY-Taste zu sperren. Sobald dies erledigt ist, wird das Tastatursperrsymbol auf dem Bildschirm aktiviert.

Zum Entsperren die [Prog] -Taste erneut 3 Sekunden lang drücken. Das Tastatursperrsymbol verschwindet auf dem Bildschirm.

K. Öffnen Sie die Windows-Funktion

Es ermöglicht die Erkennung eines offenen Fensters, wenn ein starker Temperaturabfall im Raum festgestellt wird. In diesem Fall deaktiviert das Gerät den Widerstand für maximal 30 Minuten oder bis ein Anstieg der Raumtemperatur das Schließen des Fensters anzeigt.

So aktivieren Sie diese Funktion:

- Aktivieren Sie den Standby-Modus.

- Drücken Sie die Taste [+] 3 Sekunden lang.
- Drücken Sie die Taste [+], um die Funktion zu aktivieren oder zu deaktivieren.
- Drücken Sie die [Prog] -Taste, um zum Standby-Modus zurückzukehren.

Wenn diese Funktion aktiviert ist, leuchtet das Symbol „Fenster öffnen“ auf dem Bildschirm auf. Wenn das Gerät erkennt, dass das Fenster möglicherweise geöffnet wird, beginnt das Symbol „Fenster öffnen“ zu blinken. Wenn die Funktion deaktiviert ist, leuchtet das Symbol „Fenster öffnen“ nicht auf dem Bildschirm. Das Gerät kann ein offenes Fenster möglicherweise nicht erkennen, z. B. wenn sich der Thermostat in einem isolierten Bereich des Raums befindet und nicht in der Nähe von Luftzügen oder wenn sich der Thermostat in der Nähe einer externen Wärmequelle befindet oder wenn sich die Abweichung in der Luft befindet Die Temperatur im Raum ist zu langsam.

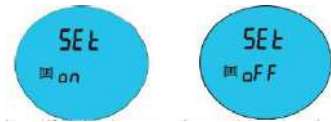

L. Notizen

Hinweis 1: Wenn das Symbol leuchtet, ist das Heizelement aktiv.

Hinweis 2: Dieses Symbol zeigt an, dass das Fernbedienungssignal empfangen wird. Nicht im ECO-Modell verfügbar.

Hinweis 3: Bei Stromausfall bleibt die Einstellung „Chrono“ (aktueller Wochentag, aktuelle Uhrzeit, Tagesprogramm der Woche) einige Minuten gespeichert, danach kann die Konfiguration erfolgen zu verlieren

Der Hersteller behält sich das Recht vor, jederzeit und ohne vorherige Ankündigung Änderungen an dem in diesem Handbuch beschriebenen Produkt vorzunehmen.

M. Fernbedienung (optional)

Der Handtuchhalter ist mit einem Infrarotempfänger ausgestattet und kann daher über die optionale Fernbedienung ferngesteuert werden (im ECO-Modus nicht verfügbar). Alle beschriebenen Funktionen sind auf der Fernbedienung verfügbar.

N. Garantie

Das Unternehmen bietet eine technische Garantie für die Dauer von 2 Jahren.

Damit diese Garantie gültig ist, müssen Sie die Originalrechnung, den Lieferschein oder das Kaufticket vorlegen.

Voraussetzungen:

- Die Garantie deckt nur Herstellungsfehler oder Probleme ab, die durch solche Fehler verursacht werden.
- Alle Probleme, die durch die Installation oder unzureichende Stromversorgung (Heizleistung, unsachgemäße Installation usw.) entstehen, sind nicht ausreichend und werden von dieser Garantie nicht abgedeckt.
- Dieser elektrische Handtuchhalter ist für den Hausgebrauch bestimmt. Die Installation in einer anderen Umgebung kann nicht garantiert werden.
- Der Hersteller behält sich das Recht vor, zu entscheiden, ob ein defektes Teil repariert oder das gesamte Gerät ausgetauscht wird.
- Alle Kosten, die sich aus Schäden ergeben, die durch unsachgemäßen Gebrauch, Transport oder unsachgemäße Stromversorgung verursacht wurden, werden von dieser Garantie nicht abgedeckt.
- Im letzteren Fall des Rückgriffs auf Rechtsvorschriften fallen beide Parteien in die Zuständigkeit der Gerichte der Provinz des Herstellers.

A. Introduction

Le porte-serviettes intègre un chronothermostat numérique pour le contrôle automatique de la température. Au moyen d'un capteur externe, il est capable de maintenir la température ambiante à une valeur souhaitée. Ce contrôle a un design simple et moderne, adapté à tous les types d'environnements.

TRÈS IMPORTANT

- Lisez le manuel d'installation et d'utilisation avant d'assembler et d'utiliser l'équipement.
- Observez attentivement les avertissements.
- Installez l'équipement dans un endroit où l'air peut circuler.
- Il est conseillé de l'assembler par du personnel qualifié.



• AVERTISSEMENT RISQUE D'ÉLECTROCUTION!

Éteignez l'appareil avant de poursuivre l'installation.

- Faites attention à cette fiche d'instructions et lisez-la attentivement avant d'utiliser l'appareil.
- Cet appareil a été conçu pour l'usage exclusif d'un porte-serviettes.
- Le thermostat est conçu pour chauffer le liquide contenu dans le sèche-serviettes en combinaison avec un élément chauffant. Toute autre utilisation est interdite.
- Ne pas utiliser le porte-serviettes pour sécher des vêtements en composition synthétique ou acrylique. Cet appareil sert uniquement à sécher les textiles lavés à l'eau. Avant de placer des serviettes ou un autre type de vêtement, vous devez vous assurer qu'il est capable de résister aux températures élevées.
- Dans le porte-serviettes peut atteindre une température allant jusqu'à 95 ° C.
- Lorsque vous utilisez le porte-serviettes pour sécher les serviettes, essayez de ne pas en placer plus de 2 dans le cas des porte-serviettes d'une puissance comprise entre 350-500 W ou plus de 4 dans le cas des porte-serviettes d'une puissance comprise entre 600 et 800 W et que ceux-ci ne sont pas superposés, c'est-à-dire superposés.
- Évitez de placer les serviettes sur les supports muraux.
- Avant de l'utiliser, assurez-vous que la tension de secteur est identique à celle spécifiée pour l'appareil (voir les spécifications techniques).
- Utilisez uniquement des éléments chauffants compatibles avec le type de serviettes sèches utilisées.
- En cas de dommage au câble d'alimentation, éteignez l'appareil

et ne le manipulez pas. Cordons d'alimentation endommagés

- Ils peuvent être remplacés exclusivement par le fabricant ou par un centre de service agréé.
- Stockez et transportez l'élément chauffant exclusivement dans l'emballage de protection.
- Le remplacement de l'élément chauffant peut être effectué exclusivement par le fabricant du produit.
- Les enfants de moins de 8 ans et les personnes ayant des capacités physiques, sensorielles ou mentales réduites ne peuvent utiliser l'appareil que sous surveillance. Les enfants ne doivent pas jouer avec l'appareil.
- Débranchez l'alimentation avant de nettoyer ou d'entretenir le produit.
- Le nettoyage et la maintenance destinés à être effectués par l'utilisateur ne doivent pas être effectués par des enfants sans surveillance.
- Pour le nettoyage et l'entretien du porte-serviettes, vous ne devez jamais utiliser de produits de nettoyage chimiques, il suffit d'utiliser un chiffon sec ou, en cas de taches, un chiffon imbibé d'eau.
- Vous ne devez pas utiliser le produit avant son installation complète et correcte.
- Afin d'éviter tout danger pour les très jeunes enfants, cet appareil doit être installé de sorte que le rail chauffant le plus bas soit à au moins 600 mm du sol.
- Toute réparation doit être effectuée par un centre de service autorisé.
- Le non respect de ces règles peut compromettre la sécurité du système et annuler la garantie.

B. Recycling



Ce produit ne peut pas être traité comme un déchet ménager normal. Il doit être ramassé et rangé dans des endroits prévus pour lui.

Le recyclage vise à préserver l'environnement et à réduire la consommation de ressources naturelles.

Ce symbole indique l'obligation d'amener le produit sur un site de collecte de déchets approprié, afin de se conformer aux directives 2012/19 / EU.

C. Guide d'installation

- Asegúrese de que el toallero no tiene fugas.
- El toallero debe colocarse siempre con el control en la parte inferior.
- El toallero no se colocará directamente encima de un enchufe eléctrico.
- Evitar chorros de agua golpeando el equipo.
- Asegúrese de que la tensión de la red es la misma que se indica en la especificación técnica.
- Cuando se instala en una habitación con bañera o ducha, respetar las "zonas de protección" indicadas en el RBT (en Reino Unido según las directivas de cables de la IEE). Además, debe respetar todos los directivas de seguridad local.
- El dispositivo debe estar protegido por un disyuntor diferencial de 30mA
- Para modelos que no que lleven enchufe es necesario instalar un interruptor omnipolar adecuado para garantizar la desconexión completa en caso de necesidad.
- ¡ADVERTENCIA! No gire el dispositivo más que 30° en ambas direcciones.
- Conecte el cable de alimentación.

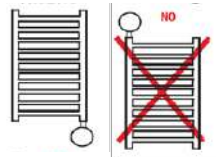

D. Montage mural

Le porte-serviettes peut toujours être placé dans le volume 3 (voir figure). Si vous êtes placé dans le volume 2, positionnez-vous de sorte que le contrôle se trouve hors de cet espace. En aucun cas, il ne peut être placé dans le volume 1.

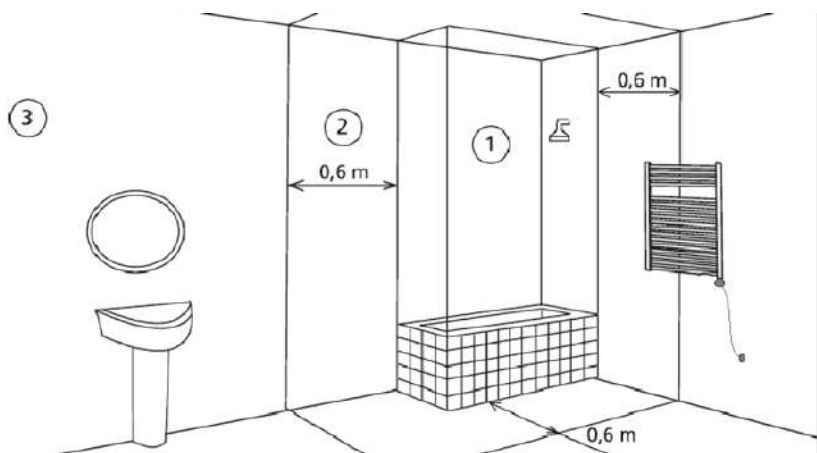

- (Voir schéma page 3)
- Placez le porte-serviettes électrique contre le mur dans la position souhaitée.
- À l'aide d'un crayon, marquez votre position sur le mur autour des tubes de support. Assurez-vous qu'il n'y a pas de câblage dans le mur où vous allez percer.
- À l'aide d'une perceuse appropriée, percez les trous dans le carreau / le mur à la profondeur requise.
- Important: les trous doivent être percés correctement alignés et adaptés au diamètre du bloc et à la longueur des boulons d'ancrage au mur.
- Insérez les chevilles dans les trous à l'aide d'un tournevis. Répétez la procédure pour chaque support de fixation du porte-serviettes électrique.
- Montez le porte-serviettes électrique une fois que vous avez fixé les goujons à l'endroit souhaité, puis serrez les supports avec les boulons d'ancrage.

E. Spécifications techniques

Tension d'alimentation	230VAC - 50Hz
IP grade	IP44
Gamme de puissance sélectionnable	7°C ÷ 32°C
Marquage de conformité	CE
Température de fonctionnement	-10°C ÷ +40°C

F. Fonctions

6 modes: Confort, Nuit, Gel, Chrono, Minuterie-2h et Veille.

- Mode «Confort»: la commande électronique maintient la température à la valeur sélectionnée par l'utilisateur pour ce mode.
- Mode «Nuit»: le contrôle électronique maintient la température à une valeur inférieure à la température «Confort» sélectionnée pour ce mode.
- Mode «Frost»: le contrôle électronique maintient la température ambiante au dessus de 7 ° C.
- Mode «Minuterie 2h»: la commande électronique maintient l'élément chauffant en marche pendant 2 heures quelle que soit la température réglée. À la fin de la période de 2 heures, l'appareil revient au mode de fonctionnement précédent. Pour des raisons de sécurité, pendant les deux heures de cette période, la température ambiante est automatiquement contrôlée pour ne pas dépasser 32 ° C.
- Mode «Chrono»: la commande électronique fonctionne selon un programme quotidien / hebdomadaire. Le programme est défini par l'utilisateur.
- Mode veille: la résistance électrique ne fonctionne pas et toutes les lumières sont éteintes, mais l'appareil est toujours opérationnel.

• AUTRES CARACTÉRISTIQUES

Grand écran indiquant la température, l'heure, le mode de fonctionnement, etc.

L'utilisateur peut configurer le programme quotidien / hebdomadaire en fonction de ses besoins.

Fonction d'ouverture des fenêtres: cette fonction permet de détecter l'ouverture d'une fenêtre en détectant une baisse soudaine de la température ambiante. Dans ce cas, l'élément chauffant est désactivé pendant au maximum 30 minutes ou jusqu'à ce que l'augmentation de la température ambiante révèle que la fenêtre est fermée.

G. Description du contrôle



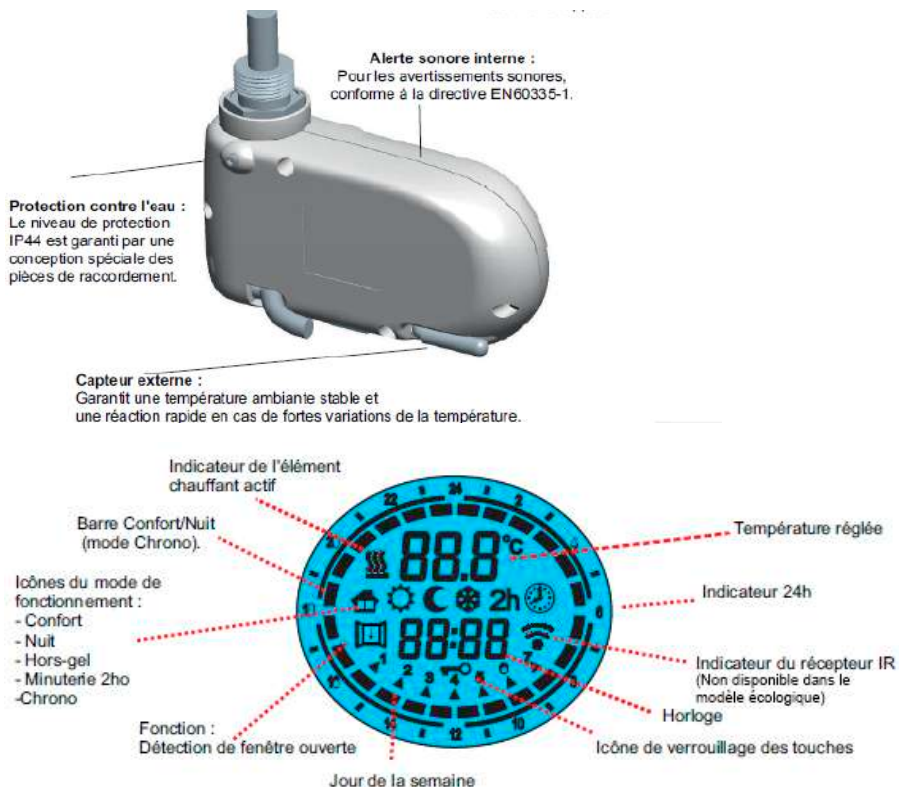

H. Opération de contrôle

Appuyez sur la touche «ON / STAND-BY» pour allumer l'appareil ou pour passer en mode «Stand-by». Lorsqu'elle est activée, la partie inférieure de l'écran affiche l'heure actuelle, tandis que le mode de fonctionnement configuré et la température souhaitée sont affichés en haut.

En cas de « Stand-by » le temps, le mode jour et le message « Stb » sont indiqués.

Remarque: Lorsque l'appareil passe en mode veille « Stand-by » émet deux « bip » d'une durée de 0,5 s. Lorsque le dispositif est activé, émet un « bip » durant 1s.

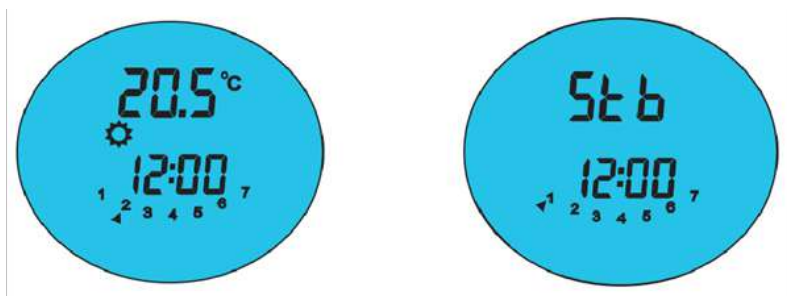

• MODO CONFORT ET NUIT

Deux niveaux de température différents peuvent être établis:

- Température «Confort»: est la température utilisée pour les modes «Chrono» et «Confort».
- «Nuit»: température utilisée pour les modes «Nuit» et «Minuterie».





Vous pouvez régler la température «Confort» souhaitée en mode «Confort» en appuyant sur les touches [+] et [-]. La plage de température configurable est de 7 ° C à 32 ° C.

Vous pouvez régler la température «Nuit» souhaitée en mode «Nuit» en appuyant sur les touches [+] et [-]. La plage de température configurable est comprise entre 7 ° C et 31,5 ° C.

IMPORTANT! La température "Nuit" doit être inférieure à la température "Confort". Pour cette raison, la température «Nuit» peut être réglée sur une valeur comprise entre 7 ° C et celle définie pour «Confort» moins 0,5 ° C. La température "Confort" peut être réglée dans la plage de 32 ° C et la température "Nuit" + 0,5 ° C.

I. Fonctionnement de l'équipement

Appuyez sur le bouton [Prog] pour sélectionner le mode de fonctionnement souhaité. Une icône à l'écran indique le mode de fonctionnement sélectionné, conformément au tableau suivant:

			2h	
Confort	Nuit	Hors-gel	Minuterie 2h	Chrono

• MODE CONFORT

Le mode « confort », la température stable à une valeur choisie. Sélectionnez ce mode comme fonctionnement normal de l'équipement. Pour configurer ce mode de fonctionnement:

- Appuyez sur le bouton jusqu'à ce que le mode « confort » [Paramètres] est affiché.
- Sélectionnez la température souhaitée (Confort) à l'aide des touches [+] et [-], attendez que la température cesse de clignoter à l'écran.

• MODE NUIT

Le mode "Nuit" définit une valeur de température inférieure à la valeur de température "Confort". Il est suggéré d'établir ce mode de fonctionnement pendant la nuit ou lorsque la pièce n'est pas occupée plus de 2 heures.

- Appuyez sur le bouton [Prog] jusqu'à ce que le mode "Nuit" soit affiché.
- Sélectionnez la température souhaitée (Nuit) à l'aide des touches [+] et [-], attendez que la température cesse de clignoter.

• MODE ANTI GLACE

En mode «Gel», la température est réglée sur 7 ° C. L'appareil active l'élément chauffant lorsque la température ambiante chute en dessous de 7 ° C. Il est recommandé de régler ce mode de fonctionnement lorsque la pièce n'est pas occupée pendant plusieurs jours. .

- Appuyez sur le bouton [Prog] jusqu'à ce que le mode "Frost" soit affiché.

• MODO MINUTAIRE 2H

Ce mode peut être utilisé pour chauffer rapidement la pièce ou pour accélérer le séchage avec une serviette.

- Appuyez sur le bouton [Prog] jusqu'à ce que l'icône "Timer 2h" apparaisse. Le sèche-serviettes est activé à puissance maximale pendant 2 heures, jusqu'à une température maximale de 32 ° C. Ce mode sera automatiquement désactivé au bout de 2 heures et l'appareil retournera au mode précédemment défini. L'utilisateur peut à tout moment passer à un autre mode de fonctionnement en appuyant simplement sur [Prog].

• MODO CRHONO

Ce mode de fonctionnement permet à l'utilisateur de configurer différentes valeurs de température (Confort et Nuit) pour chaque heure et chaque jour de la semaine.

Les températures «Confort» et «Nuit» et les intervalles de temps correspondants peuvent être programmés comme suit:

Pour activer cette fonction, appuyez sur le bouton [Prog] jusqu'à ce que l'icône "Chrono" apparaisse.

1. Définissez le jour de la semaine et l'heure.

Passez en mode «Stand-by» et appuyez sur la touche [-] pendant au moins 3 secondes.

- En haut de l'écran, le message "Set" est affiché.
- Pour régler le jour et l'heure, appuyez sur la touche [+] jusqu'à ce que le message «tEd» apparaisse en bas de l'écran (voir l'image à droite).
- Appuyez sur le bouton [Prog] pour passer en mode d'édition.
- Une flèche clignote pour indiquer le jour sélectionné.
- Appuyez sur les touches [+] et [-] pour sélectionner le jour correct.
- Appuyez sur le bouton [Prog] pour confirmer le jour sélectionné.
- Effectué les étapes précédentes, la procédure de sélection de l'heure commence et l'écran affiche l'heure actuelle.
- Utilisez les boutons [+] et [-] pour régler l'heure correcte.
- Confirmez la valeur sélectionnée en appuyant sur le bouton [Prog].
- La même procédure utilisée pour changer l'heure est utilisée pour changer les minutes.
- Confirmez la valeur sélectionnée en appuyant sur le bouton [Prog].
- À la fin de cette procédure, le thermostat reviendra au mode «Stand-by».

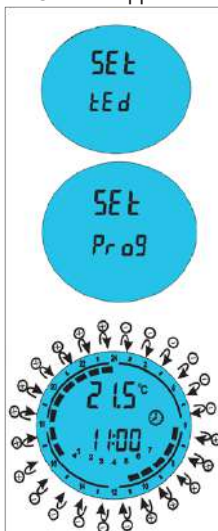

2. Configurer le programme

Passez en mode «Stand-by» et appuyez sur la touche [-] pendant au moins 3 secondes

- Le message "Set" est affiché en haut de l'écran. Pour régler le jour et l'heure, appuyez sur la touche [+] jusqu'à ce que le message «Prog» apparaisse en haut de l'écran (voir l'illustration à droite).
- Presione el botón [Prog] para entrar en el modo de edición.
- Ahora se puede definir un intervalo de tiempo para cada día de la semana.
- El procedimiento se inicia con el día 1. La secuencia deseada puede configurarse con los botones [+] y [-] para cada hora del día, es posible asignar para cada hora el modo de temperatura "Confort" (indicador de barra completo) pulsando [+] o la temperatura "Noche" (sin barra) pulsando el botón [-] (ver imagen anterior).
- Pulse [Prog] para confirmar la configuración introducida para el día 1 y repita el mismo procedimiento para los 6 días restantes de la semana.

J. Clé de verrouillage



Il est possible de verrouiller les boutons de l'appareil pour éviter toute modification par erreur ou configuration non souhaitée. Appuyez sur le bouton [Prog] pendant 3 secondes pour verrouiller tous les boutons sauf le bouton ON / STAN-BY. Une fois cette opération effectuée, l'icône de verrouillage du clavier est activée à l'écran.

Pour déverrouiller, appuyez à nouveau sur le bouton [Prog] pendant 3 secondes. L'icône de verrouillage du clavier disparaît de l'écran.

K. Fonction de fenêtres ouvertes

Il permet de détecter une fenêtre ouverte si une forte baisse de température est détectée dans la pièce. Dans ce cas, l'appareil désactive la résistance au maximum pendant 30 minutes ou jusqu'à ce qu'une augmentation de la température ambiante révèle que la fenêtre s'est fermée.

Pour activer cette fonction:

- Entrer en mode «veille».
- Appuyez sur le bouton [+] pendant 3 secondes.
- Appuyez sur le bouton [+] pour activer ou désactiver la fonction.
- Appuyez sur le bouton [Prog] pour revenir au mode "Stand-by".

Lorsque cette fonction est activée, l'icône "Open window" sur l'écran s'allume. Lorsque le périphérique détecte que la fenêtre s'ouvre potentiellement, l'icône "Ouvrir la fenêtre" commence à clignoter. Lorsque la fonction est désactivée, l'icône «Ouvrir la fenêtre» ne s'allume pas à l'écran. L'appareil peut ne pas détecter une fenêtre ouverte, par exemple si le thermostat est situé dans une zone isolée de la pièce et à l'abri des courants d'air, ou si le thermostat est placé près d'une source de chaleur externe ou si la variation de La température dans la pièce est trop lente.

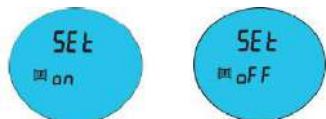

L. Notes

Remarque 1: Lorsque le symbole est allumé, l'élément chauffant est actif.

Remarque 2: Cette icône "" indique que le signal de la télécommande est en cours de réception. Non disponible dans le modèle ECO.

Remarque 3: en cas de perte d'alimentation électrique, le mode «Chrono» (jour de la semaine, heure du jour, programme journalier de la semaine) reste mémorisé pendant quelques minutes. La configuration peut ensuite être mémorisée. perdre

Le fabricant se réserve le droit d'apporter des modifications au produit décrit dans ce manuel, à tout moment et sans préavis.

M. Télécommande (optionnel)

Le porte-serviettes est équipé d'une commande de récepteur infrarouge et peut donc être commandé à distance via le dispositif de commande à distance en option (non disponible en mode ECO). Toutes les fonctions décrites sont disponibles sur la télécommande.

N. Garantie

La société offre une garantie technique pour une période de 2 ans.

Pour que cette garantie soit valide, vous devez présenter l'original de la facture, le bon de livraison ou le ticket d'achat.

Prérequis:

- La garantie ne couvre que les défauts de fabrication ou tout problème causé par ces défauts.
- Tous les problèmes liés à l'installation ou à une alimentation insuffisante (puissance nécessaire pour chauffer la pièce, installation incorrecte, etc.) ne sont pas suffisants et ne sont pas couverts par cette garantie.
- Ce sèche-serviettes électrique est destiné à un usage domestique. Son installation dans un autre environnement n'est pas garantie.
- Le fabricant se réserve le droit de décider de réparer toute pièce défectueuse ou de remplacer tout l'équipement.
- Tous les coûts résultant de dommages causés par une utilisation, un transport ou une alimentation incorrects ne sont pas couverts par cette garantie.
- Dans le dernier cas de recours à la législation, les deux parties seront sous la juridiction des tribunaux de la province du fabricant.

A. Introduzione

Il portasciugamani incorpora un cronotermostato digitale per il controllo automatico della temperatura. Tramite un sensore esterno è in grado di mantenere la temperatura ambiente al valore desiderato. Questo controllo ha un design moderno e semplice, adatto a tutti i tipi di ambienti.

MOLTO IMPORTANTE:

- Leggere il manuale di installazione e uso prima di assemblare e utilizzare l'apparecchiatura.
- Osservare attentamente le avvertenze.
- Installare l'apparecchiatura in un luogo in cui possa circolare aria.
- È consigliabile che sia assemblato da personale qualificato.



• AVVERTENZA RISCHIO DI SCOSSE ELETTRICHE!

Spegnere l'alimentazione prima di continuare con l'installazione.

- Prestare attenzione a questo foglio di istruzioni e leggere attentamente prima di utilizzare il dispositivo.
- Questo dispositivo è stato progettato per l'uso esclusivo di un portasciugamani.
- Il termostato è progettato per riscaldare il liquido contenuto nell'asciugamani in combinazione con un elemento riscaldante. È vietato qualsiasi altro uso.
- Non utilizzare il portasciugamani per asciugare indumenti di composizione sintetica o acrilica. Questo dispositivo è solo per asciugare tessuti lavati in acqua. Prima di posizionare asciugamani o altri tipi di indumenti, è necessario verificare che siano in grado di resistere a temperature elevate.
- Nel portasciugamani può raggiungere fino a 95 ° C di temperatura.
- Quando si utilizza il portasciugamani per l'asciugamani, cercare di non posizionarne più di 2 nel caso di portasciugamani con potenze comprese tra 350-500 W o più di 4 nel caso di portasciugamani con portate tra 600-800 W e che questi non si sovrappongono, cioè uno sopra l'altro.
- Evita di appoggiare gli asciugamani sui supporti a muro.
- Prima dell'uso, assicurarsi che la tensione di linea sia uguale a quella specificata per il dispositivo (vedere le specifiche tecniche).
- Utilizzare solo elementi riscaldanti compatibili con il tipo di asciugamani asciutti utilizzati.
- In caso di danni al cavo di alimentazione, spegni il dispositivo e

non gestirlo. Cavi di alimentazione danneggiati

- Possono essere sostituiti esclusivamente dal produttore o da un centro di assistenza autorizzato.
- Conservare e trasportare l'elemento riscaldante esclusivamente nella confezione protettiva.
- La sostituzione dell'elemento riscaldante può essere effettuata esclusivamente dal produttore del prodotto.
- I bambini di età inferiore a 8 anni e le persone con ridotte capacità fisiche, sensoriali o mentali possono utilizzare il dispositivo solo sotto controllo. I bambini non devono giocare con il dispositivo.
- Scollegare l'alimentazione prima di pulire o sottoporre a manutenzione il prodotto.
- La pulizia e la manutenzione che devono essere eseguite dall'utente non devono essere eseguite da bambini senza supervisione.
- Per la pulizia e la manutenzione del portasciugamani, non utilizzare mai prodotti per la pulizia chimica, sarà sufficiente utilizzare un panno asciutto o, in caso di macchie, un panno inumidito con acqua.
- Non utilizzare il prodotto prima che sia installato completamente e correttamente.
- Per evitare pericoli per i bambini molto piccoli, questo apparecchio deve essere installato in modo tale che la rotaia riscaldata più bassa sia ad almeno 600 mm dal suolo.
- Qualsiasi intervento di riparazione deve essere eseguito da un centro di assistenza autorizzato.
- La mancata osservanza delle regole di cui sopra potrebbe compromettere la sicurezza del sistema e invalidare la garanzia.

B. Riciclaggio

Questo prodotto non può essere trattato come un normale rifiuto domestico. Deve essere ritirato e sistemato nei luoghi previsti per lui.



Lo scopo del riciclaggio è preservare l'ambiente e ridurre il consumo di risorse naturali.

Questo simbolo indica l'obbligo di portare il prodotto in un sito di raccolta dei rifiuti adeguato, in conformità con le direttive 2012/19 / UE.

C. Guida all'installazione

- Assicurarsi che il portasciugamani non presenti perdite.
- Il portasciugamani deve essere sempre posizionato con il controllo sul fondo.
- Il portasciugamani non verrà posizionato direttamente sopra una presa elettrica.
- Evitare che getti d'acqua colpiscano l'attrezzatura.
- Assicurarsi che la tensione di rete sia la stessa indicata nelle specifiche tecniche.
- In caso di installazione in una stanza con vasca o doccia, rispettare le "zone di protezione" indicate nell'RBT (nel Regno Unito secondo le direttive sui cavi IEE). Inoltre, è necessario rispettare tutte le direttive di sicurezza locali.
- Il dispositivo deve essere protetto da un interruttore differenziale 30mA
- Per i modelli che non dispongono di una spina, è necessario installare un interruttore onnipolare adatto per garantire la completa disconnessione, se necessario.
- **ATTENZIONE!** Non ruotare il dispositivo di oltre 30° in entrambe le direzioni.
- Collegare il cavo di alimentazione.

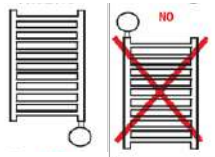

D. Montaggio a parete

Il portasciugamani può sempre essere posizionato all'interno del volume 3 (vedi figura). Se posizionato all'interno del volume 2, posizionarsi in modo che il controllo sia fuori da questo spazio. In nessun caso può essere inserito nel volume 1.

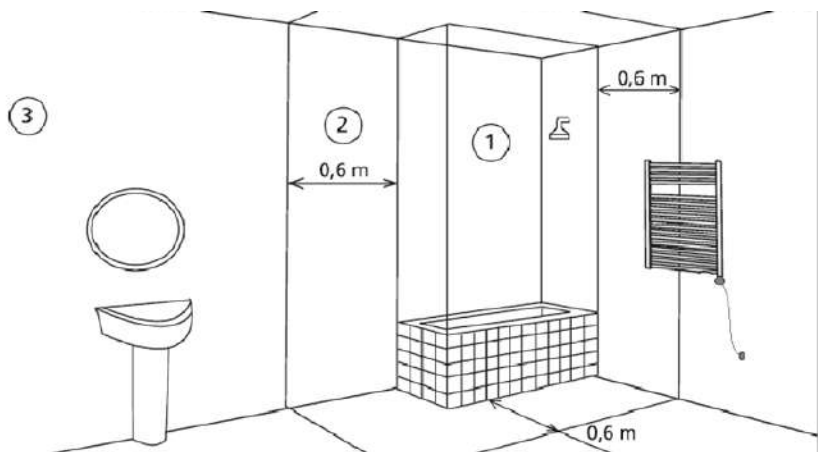

- (Vedi schema pagina 3)
- Posizionare il portasciugamani elettrico contro il muro nella posizione desiderata.
- Usando una matita, segna la tua posizione sul muro attorno ai tubi di supporto. Assicurarsi che non vi siano cablaggi nel muro in cui si intende eseguire il trapano.
- Con l'aiuto di un trapano e trapano adatto, praticare i fori nella piastrella / parete alla profondità richiesta.
- Importante: i fori devono essere eseguiti correttamente allineati e adeguati al diametro del blocco e alla lunghezza dei bulloni di ancoraggio a parete.
- Inserire i tappi di fissaggio nei fori con un cacciavite. Ripetere la procedura per ciascun supporto di fissaggio del portasciugamani elettrico.
- Montare il portasciugamani elettrico dopo aver fissato i tasselli nel punto desiderato, quindi, apriete le staffe con i bulloni di ancoraggio.

E. Specifiche tecniche

Tensione di alimentazione	230VAC - 50Hz
Grado IP	IP44
Gamma di potenza selezionabile	7°C ÷ 32°C
Marcatura di conformità	CE
Temperatura di funzionamento	-10°C ÷ +40°C

F. Funzioni

6 modalità: Comfort, Night, Frost, Chrono, Timer-2h e Stand-by.

- Modalità "Comfort": il controllo elettronico mantiene la temperatura al valore selezionato dall'utente per questa modalità.
- Modalità "Notte": il controllo elettronico mantiene la temperatura a un valore inferiore rispetto alla temperatura "Comfort" selezionata per questa modalità.
- Modalità "Frost": il controllo elettronico mantiene la temperatura ambiente sopra i 7 ° C.
- Modalità "Timer 2h": il controllo elettronico mantiene la resistenza accesa per un periodo di 2 ore indipendentemente dalla temperatura impostata. Alla fine del periodo di 2 ore il dispositivo torna alla modalità operativa precedente. Per motivi di sicurezza, durante le due ore di questo periodo di tempo, la temperatura ambiente viene controllata automaticamente per non superare i 32 ° C
- Modalità "Chrono": il controllo elettronico funziona secondo un programma giornaliero / settimanale. Il programma è definito dall'utente.
- Modalità stand-by: la resistenza elettrica non funziona e tutte le luci sono spente, tuttavia il dispositivo è ancora operativo.

ALTRE CARATTERISTICHE

- Ampio schermo che mostra la temperatura impostata, il tempo, la modalità operativa, ecc.
- L'utente può configurare il programma giornaliero / settimanale in base alle proprie esigenze.
- Funzione finestre aperte: questa funzione consente di rilevare l'apertura di una finestra rilevando un improvviso calo della temperatura ambiente. In questo caso, l'elemento riscaldante viene disattivato per un massimo di 30 minuti o fino a quando l'aumento della temperatura ambiente rivela che la finestra si è chiusa.

G. Descrizione del controllo



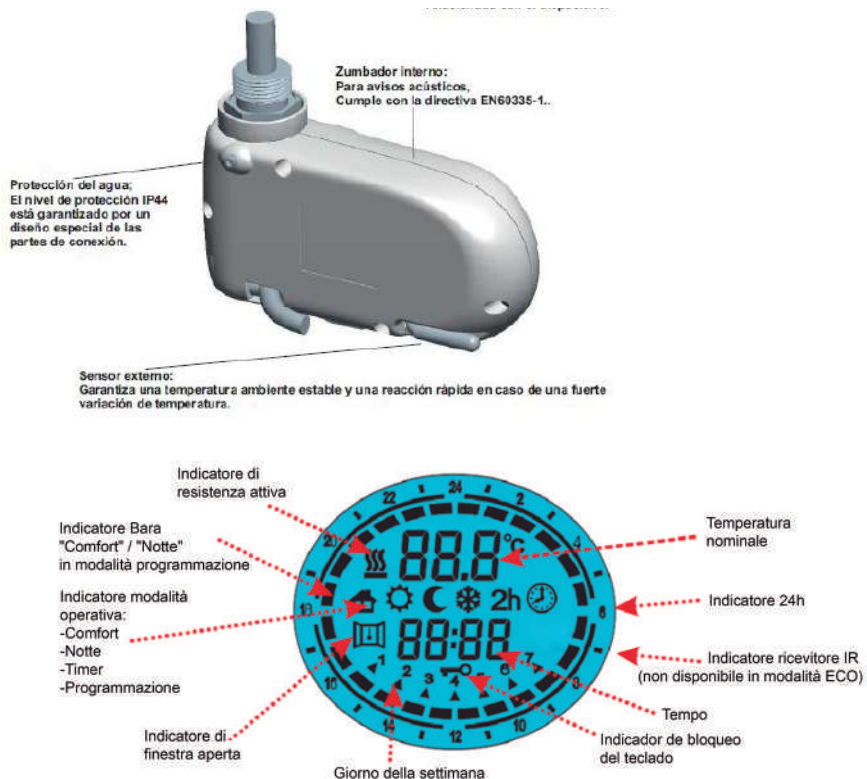

H. Operazione di controllo

• ON / STAND-BY

- Premere il tasto "ON / STAND-BY" per accendere l'apparecchiatura o per accedere alla modalità "Stand-by". Quando attivato, la parte inferiore dello schermo mostra l'ora corrente, mentre la modalità operativa configurata e la temperatura desiderata sono mostrate in alto.
- In modalità stand-by, sono indicati l'ora, il giorno della settimana e il messaggio: "Stb".
- Nota: quando il dispositivo entra in modalità "Stand-by", emette due "bip" con una durata di 0,5 s. Quando il dispositivo è attivato, emette un "bip" della durata di 1 secondo.

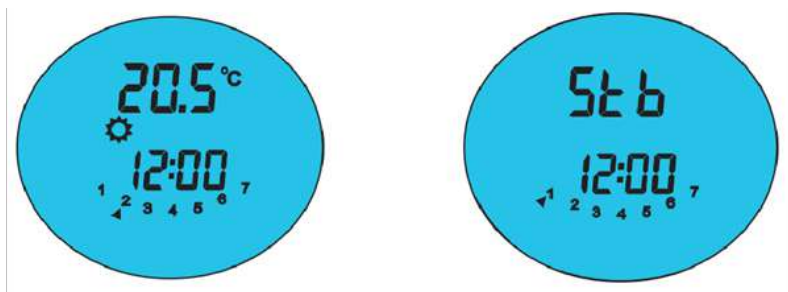

• MODALITÀ COMFORT E NOTTE

È possibile stabilire due diversi livelli di temperatura:

- Temperatura "Comfort": è la temperatura utilizzata per le modalità "Chrono" e "Comfort".
- Temperatura "Notte": è la temperatura utilizzata per le modalità "Notte" e "Timer".

È possibile impostare la temperatura "Comfort" desiderata nella modalità "Comfort" premendo i pulsanti [+] e [-]. L'intervallo di temperatura configurabile va da 7 ° C a 32 ° C.

È possibile impostare la temperatura "Notte" desiderata nella modalità "Notte" premendo i pulsanti [+] e [-]. L'intervallo di temperatura configurabile è compreso tra 7 ° C e 31,5 ° C.

IMPORTANTE! La temperatura "Notte" deve essere inferiore alla temperatura "Comfort". Per questo motivo la temperatura "Notte" può essere impostata su un valore compreso tra 7 ° C e quella impostata per "Comfort" meno 0,5 ° C. La temperatura "Comfort" può essere impostata nell'intervallo di 32 ° C e la temperatura "Notte" + 0,5 ° C.

I. Funzionamento dell'attrezzatura

Premere il tasto [Prog] per selezionare la modalità operativa desiderata. Un'icona sullo schermo indica quale modalità di funzionamento è selezionata, secondo la seguente tabella:

				
Comfort	Notte	Antigelo	Timer 2H	Crono

• MODALITÀ COMFORT

La modalità "Comfort" mantiene stabile la temperatura ad un valore selezionato. Selezionare questa modalità come normale funzionamento dell'apparecchiatura. Per configurare questa modalità operativa:

- Premere il tasto [Prog] fino a quando viene visualizzata la modalità "Comfort".
- Selezionare la temperatura desiderata (Comfort) usando i pulsanti [+] e [-], attendere che la temperatura smetta di lampeggiare sul display.

• MODALITÀ NOTTE

La modalità "Notte" imposta un valore di temperatura inferiore al valore di temperatura "Comfort". Si consiglia di stabilire questa modalità di funzionamento durante la notte o quando la stanza non è occupata per più di 2 ore.

- Premere il tasto [Prog] fino a quando non viene visualizzata la modalità "Notte".
- Selezionare la temperatura desiderata (Notte) usando i pulsanti [+] e [-], attendere che la temperatura smetta di lampeggiare.

• MODALITÀ FROST

In modalità "Gelo", la temperatura è impostata a 7 ° C. Il dispositivo attiva l'elemento riscaldante quando la temperatura ambiente scende al di sotto di 7 ° C. Si consiglia di impostare questa modalità operativa quando la stanza non è occupata per diversi giorni. .

- Premere il tasto [Prog] fino a quando non viene visualizzata la modalità "Gelo".

• MODALITÀ TIMER 2H

Questa modalità può essere utilizzata per riscaldare rapidamente l'ambiente o per accelerare l'asciugatura dell'asciugamano.

- Premere il tasto [Prog] fino a quando viene visualizzata l'icona "Timer 2h". Il portasciugamani viene attivato alla massima potenza per 2 ore, fino a una temperatura massima di 32 ° C. Questa modalità verrà automaticamente disattivata dopo un periodo di 2 ore e il dispositivo tornerà alla modalità precedentemente impostata. L'utente può passare a un'altra modalità operativa in qualsiasi momento semplicemente premendo [Prog].

• MODALITÀ CRONO

Questa modalità operativa consente all'utente di configurare diversi valori di temperatura (Comfort e Notte) per ogni ora e ogni giorno della settimana. Le temperature "Comfort" e "Notte" e i relativi intervalli di tempo possono essere programmati come segue:

Per attivare questa funzione, premere il tasto [Prog] fino a quando appare l'icona "Chrono".

1. Establezca el día de la semana y hora.

Accedere alla modalità "Stand-by" e premere il tasto [-] per almeno 3 secondi.

- Nella parte superiore dello schermo viene visualizzato il messaggio "Imposta".
- Per impostare il giorno e l'ora, premere il pulsante [+] fino a quando il messaggio "tEd" appare nella parte inferiore dello schermo (vedere l'immagine a destra).
- Premere il tasto [Prog] per accedere alla modalità di modifica.
- Una freccia lampeggia per indicare il giorno attualmente selezionato.
- Premere i pulsanti [+] e [-] per selezionare il giorno corretto.
- Premere il tasto [Prog] per confermare il giorno selezionato.
- Eseguiti i passaggi precedenti, la procedura per selezionare l'ora inizia e il display mostra l'ora corrente.
- Utilizzare i pulsanti [+] e [-] per impostare l'ora corretta.
- Confermare il valore selezionato premendo il tasto [Prog].
- La stessa procedura usata per cambiare l'ora è usata per cambiare i minuti.
- Confermare il valore selezionato premendo il tasto [Prog].
- Al termine di questa procedura, il termostato tornerà in modalità "Stand-by".

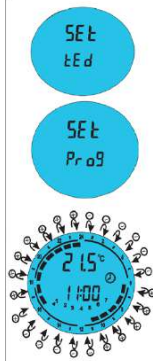

2. Configura il programma

- Accedere alla modalità "Stand-by" e premere il tasto [-] per almeno 3 secondi.
- Il messaggio "Set" viene visualizzato nella parte superiore dello schermo.
- Per impostare il giorno e l'ora, premere il tasto [+] fino a quando il messaggio "Prog" appare nella parte superiore dello schermo (vedere la figura a destra).
- Premere il tasto [Prog] per accedere alla modalità di modifica.
- Ora puoi definire un intervallo di tempo per ogni giorno della settimana.
- La procedura inizia con il giorno 1. La sequenza desiderata può essere impostata con i pulsanti [+] e [-] per ogni ora del giorno, è possibile assegnare la modalità di temperatura "Comfort" (indicatore di barra piena) per ogni ora premendo [+] o la temperatura "Notte" (senza barra) premendo il pulsante [-] (vedi immagine precedente).
- Premere [Prog] per confermare l'impostazione immessa per il giorno 1 e ripetere la stessa procedura per i restanti 6 giorni della settimana.

J. Chiave di blocco



È possibile bloccare i pulsanti del dispositivo per evitare modifiche per errore o configurazione indesiderata. Premere il pulsante [Prog] per 3 secondi per bloccare tutti i pulsanti tranne il pulsante ON / STAN-BY. Una volta fatto ciò, l'icona di blocco tastiera viene attivata sullo schermo.

Per sbloccare premere di nuovo il tasto [Prog] per 3 secondi. L'icona di blocco tastiera scompare sullo schermo.

K. Función ventanas abiertas

Permette il rilevamento di una finestra aperta se viene rilevato un forte calo della temperatura nella stanza. In questo caso, il dispositivo disattiva la resistenza per un massimo di 30 minuti o fino a quando un aumento della temperatura ambiente rivela che la finestra si è chiusa.

Per attivare questa funzione:

- Entra in modalità “Stand-by”.
- Premere il tasto [+] per 3 secondi.
- Premere il tasto [+] per abilitare o disabilitare la funzione.
- Premere il tasto [Prog] per tornare alla modalità “Stand-by”.

Quando questa funzione è attivata, l'icona “Apri finestra” sullo schermo si illumina. Quando il dispositivo rileva che la finestra si apre potenzialmente, l'icona “Apri finestra” inizia a lampeggiare. Quando la funzione è disattivata, l'icona “Apri finestra” non si illumina sullo schermo. Il dispositivo potrebbe non rilevare una finestra aperta, ad esempio se il termostato si trova in un'area isolata della stanza e lontano da correnti d'aria o se il termostato è posizionato vicino a una fonte di calore esterna o se la variazione in La temperatura nella stanza è troppo lenta.

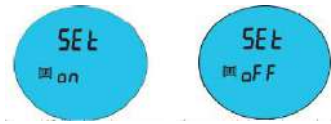

L. Note

Nota 1: quando il simbolo è acceso, l'elemento riscaldante è attivo.

Nota 2: questa icona “” indica che viene ricevuto il segnale del telecomando. Non disponibile nel modello ECO.

Nota 3: In caso di interruzione dell'alimentazione, l'impostazione della modalità “Chrono” (giorno corrente della settimana, ora corrente, programma giornaliero della settimana) rimane memorizzata per alcuni minuti, dopodiché la configurazione può essere perdere.

Il produttore si riserva il diritto di apportare modifiche al prodotto descritto nel presente manuale, in qualsiasi momento e senza preavviso.

M. Telecomando (opzionale)

Il portasciugamani è dotato di un controllo del ricevitore a infrarossi e quindi può essere controllato in remoto tramite il dispositivo di controllo remoto opzionale (non disponibile in modalità ECO). Tutte le funzioni descritte sono disponibili sul telecomando.

N. Garanzia

L'azienda offre una garanzia tecnica per il periodo di 2 anni.

Perché questa garanzia sia valida, è necessario presentare la fattura originale, la bolla di consegna o il biglietto di acquisto.

Prerequisiti:

- La garanzia copre solo difetti di fabbricazione o eventuali problemi causati da tali difetti.
- Tutti i problemi derivanti dall'installazione o da un'alimentazione insufficiente (l'alimentazione per riscaldare l'ambiente, un'installazione non corretta, ecc.) Non è sufficiente non sono coperti da questa garanzia.
- Questo portasciugamani elettrico è per uso domestico, l'installazione in qualsiasi altro ambiente non è garantita.
- Il produttore si riserva il diritto di decidere se riparare qualsiasi parte difettosa o sostituire tutte le apparecchiature.
- Tutti i costi derivanti da danni causati da uso improprio, trasporto, alimentazione impropria, non sono coperti da questa garanzia.
- In quest'ultimo caso di ricorso alla legislazione, entrambe le parti saranno sotto la giurisdizione dei tribunali della provincia del produttore.

ECO DESIGN

Type of heat power / indoor temperature control	
Single level heat output, without indoor temperature control	no
Two or more manual levels, without indoor temperature control	no
With internal temperature control by mechanical thermostat	no
With electronic indoor temperature control	no
Electronic indoor temperature control and daily timer	no
Electronic indoor temperature control and weekly timer	yes
Other control options	
Indoor temperature control with presence detection	no
Indoor temperature control with open window detection	yes
With remote control option	no
With adaptive start-up control	yes
With limitation of operating time	no
With black lamp sensor	no
Contact information: see back cover	

Data			Value				
Departure	Symbol	Unit	350	400	600	700	850
Heat output							
Rated heat output	P_{nom}	kW	0,35	0,40	0,60	0,70	0,85
Minimum heat output (indicative)	P_{min}	kW	[N.A.]	[N.A.]	[N.A.]	[N.A.]	[N.A.]
Maximum continuous heat output	$P_{max,c}$	kW	0,35	0,40	0,60	0,70	0,85
Auxiliary electricity consumption							
A nominal heat output	$e_{l,max}$	kW	0,00044	0,00044	0,00044	0,00044	0,00044
A minimum heat output	$e_{l,min}$	kW	[N.A.]	[N.A.]	[N.A.]	[N.A.]	[N.A.]
In standby mode	$e_{l,SB}$	kW	0,00037	0,00037	0,00037	0,00037	0,00037

ECO DISEÑO

Tipo de control de potencia calorífica/de temperatura interior	
Potencia calorífica de un sólo nivel, sin control de temperatura interior	no
Dos o más niveles manuales, sin control de temperatura interior	no
Con control de temperatura interior mediante termostato mecánico	no
Con control electrónico de temperatura interior	no
Control electrónico de temperatura interior y temporizador diario	no
Control electrónico de temperatura interior y temporizador semanal	si
Otras opciones de control	
Control de temperatura interior con detección de presencia	no
Control de temperatura interior con detección de ventanas abiertas	si
Con opción de control a distancia	no
Con control de puesta en marcha adaptable	si
Con limitación de tiempo de funcionamiento	no
Con sensor de lámpara negra	no
Información de contacto: ver contraportada	

Datos			Valor				
Partida	Símbolo	Unidad	350	400	600	700	850
Potencia calorífica							
Potencia calorífica nominal	P_{nom}	kW	0,35	0,40	0,60	0,70	0,85
Potencia calorífica mínima (indicativa)	P_{min}	kW	[N.A.]	[N.A.]	[N.A.]	[N.A.]	[N.A.]
Potencia calorífica máxima continuada	$P_{max,c}$	kW	0,35	0,40	0,60	0,70	0,85
Consumo auxiliar de electricidad							
A potencia calorífica nominal	$e_{l,max}$	kW	0,00044	0,00044	0,00044	0,00044	0,00044
A potencia calorífica mínima	$e_{l,min}$	kW	[N.A.]	[N.A.]	[N.A.]	[N.A.]	[N.A.]
En modo de espera	$e_{l,SB}$	kW	0,00037	0,00037	0,00037	0,00037	0,00037

ECO DESENHO

Tipo de potência calorífica/comando da temperatura interior	Unidades
Potência calorífica numa fase única, sem comando da temperatura interior	no
Em duas ou mais fases manuais, sem comando da temperatura interior	no
Com comando da temperatura interior por termóstato mecânico	no
Com comando eletrónico da temperatura interior	no
Com comando eletrónico da temperatura interior e temporizador diário	no
Com comando eletrónico da temperatura interior e temporizador semanal	si
Outras opções de comando	
Comando da temperatura interior, com deteção de presença	no
Comando de temperatura interior, com deteção de janelas abertas	si
Com opção de comando a distancia	no
Com comando de arranque adaptativo	si
Com limitação do tempo de funcionamento	no
Com sensor de corpo negro	no
Informação de contato: veja a contracapa	

Dados			Valor				
Elemento	Símbolo	Unidade	350	400	600	700	850
Potência calorífica							
Potência calorífica nominal	P_{nom}	kW	0,35	0,40	0,60	0,70	0,85
Potência calorífica mínima (indicativa)	P_{min}	kW	[N.A.]	[N.A.]	[N.A.]	[N.A.]	[N.A.]
Potência calorífica máxima continuada	$P_{max,c}$	kW	0,35	0,40	0,60	0,70	0,85
Consumo auxiliar de electricidade							
A potência calorífica nominal	$e_{l,max}$	kW	0,00044	0,00044	0,00044	0,00044	0,00044
A potência calorífica mínima	$e_{l,min}$	kW	[N.A.]	[N.A.]	[N.A.]	[N.A.]	[N.A.]
Em estado de vigília	$e_{l,SB}$	kW	0,00037	0,00037	0,00037	0,00037	0,00037

ÖKO- DSIGN

Art der Heizleistung / Raumtemperaturregelung	
Einstufige Heizleistung ohne Innentemperaturregelung	nein
Zwei oder mehr manuelle Stufen ohne Innentemperaturregelung	nein
Mit interner Temperaturregelung durch mechanischen Thermostat	nein
Mit elektronischer Raumtemperaturregelung	nein
Elektronische Raumtemperaturregelung und Tageszeitschaltuhr	nein
Elektronische Raumtemperaturregelung und Wochenschaltuhr	ja
Andere Steuerungsmöglichkeiten	
Innentemperaturregelung mit Anwesenheitserkennung	nein
Innentemperaturregelung mit Erkennung offener Fenster	ja
Mit Fernbedienungsoption	nein
Mit adaptiver Anlaufsteuerung	ja
Mit Betriebszeitbegrenzung	nein
Mit schwarzem Lampensensor	nein
Kontaktinformationen: siehe Rückseite	

Daten			Wert				
Abfahrt	Symbol	Einheit	350	400	600	700	850
Wärmeabgabe							
Nennwärmeleistung	P_{nom}	kW	0,35	0,40	0,60	0,70	0,85
Mindestwärmeleistung (Richtwert)	P_{min}	kW	[N.A.]	[N.A.]	[N.A.]	[N.A.]	[N.A.]
Maximale Dauerwärmeleistung	$P_{max,c}$	kW	0,35	0,40	0,60	0,70	0,85
Zusätzlicher Stromverbrauch							
Bei Nennwärmeleistung	$e_{l,max}$	kW	0,00044	0,00044	0,00044	0,00044	0,00044
Bei minimaler Heizleistung	$e_{l,min}$	kW	[N.A.]	[N.A.]	[N.A.]	[N.A.]	[N.A.]
Im Standby-Modus	$e_{l,SB}$	kW	0,00037	0,00037	0,00037	0,00037	0,00037

ÉCO CONCEPTION

Type de puissance thermique / contrôle de la température intérieure	
Type de puissance thermique / contrôle de la température intérieure	non
Deux niveaux manuels ou plus, sans contrôle de la température intérieure	non
Avec contrôle de température interne par thermostat mécanique	non
Avec contrôle électronique de la température intérieure	non
Contrôle électronique de la température intérieure et minuterie quotidienne	non
Contrôle électronique de la température intérieure et minuterie hebdomadaire	oui
Autres options de contrôle	
Contrôle de la température intérieure avec détection de présence	non
Contrôle de la température intérieure avec détection de fenêtre ouverte	oui
Avec option de télécommande	non
Avec contrôle de démarrage adaptatif	oui
Avec limitation du temps de fonctionnement	non
Avec capteur de lampe noire	oui
Coordonnées: voir la couverture arrière	

Données			Valeur				
Départ	Symbole	Unité	350	400	600	700	850
Production de chaleur							
Puissance thermique nominale	P_{nom}	kW	0,35	0,40	0,60	0,70	0,85
Puissance thermique minimale (indicative)	P_{min}	kW	[N.A.]	[N.A.]	[N.A.]	[N.A.]	[N.A.]
Puissance calorifique maximale continue	$P_{max,c}$	kW	0,35	0,40	0,60	0,70	0,85
Consommation d'électricité auxiliaire							
À la puissance thermique nominale	$e_{l,max}$	kW	0,00044	0,00044	0,00044	0,00044	0,00044
À la chaleur minimale	$e_{l,min}$	kW	[N.A.]	[N.A.]	[N.A.]	[N.A.]	[N.A.]
En mode veille	$e_{l,SB}$	kW	0,00037	0,00037	0,00037	0,00037	0,00037

ECO DESIGN

Tipo di potenza termica / controllo della temperatura ambiente	
Potenza termica a fase unica, senza controllo della temperatura ambiente	no
Due o più fasi manuali, senza controllo della temperatura ambiente	no
Con controllo della temperatura ambiente tramite termostato meccanico	no
Con controllo elettronico della temperatura ambiente	no
Controllo elettronico della temperatura ambiente e temporizzatore giornalero	no
Controllo elettronico della temperatura ambiente e temporizzatore settimanale	si
Altre opzioni di controllo	
Controllo della temperatura ambiente con rilevamento della presenza	no
Controllo della temperatura ambiente con rilevamento di finestre aperte	si
Con opzione di controllo a distanza	no
Con controllo di avviamento adattabile	si
Con limitazione del tempo di funzionamento	no
Con termometro a globo nero	no
Informazioni di contatto: vedi retro di copertina	

Dati			Valore				
Gioco	Simbolo	Unità	350	400	600	700	850
Potenza termica							
Potenza termica nominale	P_{nom}	kW	0,35	0,40	0,60	0,70	0,85
Potenza termica minima (indicativa)	P_{min}	kW	[N.A.]	[N.A.]	[N.A.]	[N.A.]	[N.A.]
Massima potenza termica continua	$P_{max,c}$	kW	0,35	0,40	0,60	0,70	0,85
Consumo ausiliario di energia elettrica							
Alla potenza termica nominale	$e_{l,max}$	kW	0,00044	0,00044	0,00044	0,00044	0,00044
Alla potenza termica minima	$e_{l,min}$	kW	[N.A.]	[N.A.]	[N.A.]	[N.A.]	[N.A.]
In modo stand-by	$e_{l,SB}$	kW	0,00037	0,00037	0,00037	0,00037	0,00037



Scan me

DOWNLOAD:

ES - Descarga el manual (disponible en varios idiomas) escaneando el código o a través del enlace.

PT - Baixe o manual (disponível em vários idiomas) digitalizando o código ou pelo link.

EN - Download the manual (available in multiple languages) by scanning the code or via the link.

FR - Téléchargez le manuel (disponible en plusieurs langues) en scannant le code ou via le lien.

IT - Scarica il manuale (disponibile in più lingue) scansionando il codice o tramite il link.

DE - Laden Sie das Handbuch (in mehreren Sprachen verfügbar) herunter, indem Sie den Code scannen oder über den Link.

<https://www.dropbox.com/sh/junfra26y6rhaj0/AAD4ikbLusgnFC4U4VnGf1dda?dl=0>