

# Aquabit

Optimiza la calefacción



Emisores baja temperatura



Toalleros hidráulicos



Toalleros eléctricos



Recuperadores de calor

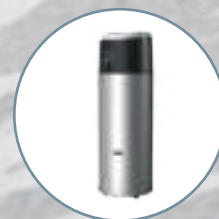

Bombas de calor ACS



## ÍNDICE

### **AQUABIT**

- p.03» INTRODUCCIÓN
- p.04» PRESENTACIÓN DE PRODUCTO
- p.08» INTERCAMBIADOR AQUABIT
- p.09» KIT DINÁMICO
- p.10» VENTAJAS
- p.16» DIMENSIONES Y CONEXIONES
- p.18» GAMA AQUABIT
- p.23» CALIDAD Y SERVICIO

### **TOALLEROS DE AGUA**

- p.25» SERIE OCEAN
- p.29» SERIE ATLAS

- p.30» SERIE GALA
- p.31» SERIE EOS
- p.32» SERIE HERMES
- p.33» SERIE GARDA
- p.34» SERIE OLIMPO
- p.35» ACCESORIOS

### **TOALLEROS ELÉCTRICOS**

- p.37» SERIE TCE-E
- p.38» SERIE TCE-PE
- p.39» SERIE TCE-P
- p.41» SERIE GALA-E

### **RECUPERADORES DE CALOR**

- p.43» ¿QUÉ SON?
- p.44» CARACTERÍSTICAS
- p.46» AIRPLUS060
- p.48» AIRPLUS160
- p.50» AIRPLUS250
- p.52» AIRPLUS320
- p.54» AIRPLUS370
- p.56» ACCESORIOS

### **BOMBAS DE CALOR ACS**

- p.59» GAMA

## Aquabit, sinónimo de ecodiseño

Aquabit conjuntamente con los nuevos sistemas de producción de calor con agua a baja temperatura, consigue reducir considerablemente las emisiones contaminantes. Además, todos los materiales de Aquabit son reciclables y tienen larga vida útil. Un paso más para combatir el cambio climático y reducir el calentamiento global del planeta.

**REDUCE LAS  
EMISIONES  
DE CO<sub>2</sub>**



## Trasladamos toda nuestra experiencia a los sistemas de calefacción de agua

En Electromecánicos Viveiro (EV) contamos con más de 25 años de experiencia en el diseño y fabricación de equipos de calefacción eléctrica para uso doméstico. Gracias a nuestro afán de superación nos hemos consolidado como la empresa de referencia en el sector de la calefacción eléctrica.

Trasladamos nuestra filosofía basada en la sostenibilidad y el respeto por el medio ambiente a todos los procesos de fabricación, a todos nuestros productos y a todos los ámbitos de nuestra actividad. Analizamos continuamente las nuevas necesidades del mercado para diseñar y desarrollar productos capaces de satisfacerlas, sometiéndolos a su ensayo y certificación en los más prestigiosos laboratorios oficiales. Fabricamos bajo los más exigentes estándares de calidad, tanto en el proceso como en los materiales empleados y extendemos nuestro compromiso con la calidad también a los servicios postventa, atención al cliente y asesoramiento técnico.

### Ampliamos nuestro compromiso

En EV somos conscientes de que más de la mitad del consumo energético en una vivienda se produce por los sistemas de calefacción (47%)\* y agua caliente sanitaria (18.9%)\* por eso queremos aportar nuestra experiencia y conocimiento para reducirlo.

Presentamos Aquabit, el primer emisor de EV para trabajar a baja temperatura de impulsión, ideal para su uso con energía solar, geotérmica, bomba de calor por agua y calderas de condensación.

Aquabit es el primer modelo de una nueva familia de productos que nace como resultado de un proceso continuo de innovación para el desarrollo de nuevas fórmulas que mejoran la eficiencia en la calefacción.

**Aquabit, optimiza la calefacción.**



MÁS DE 25 AÑOS COMO REFERENTE EN CALEFACCIÓN ELÉCTRICA



CALEFACCIÓN CON AGUA A BAJA TEMPERATURA. EMISORES AQUABIT



\* Fuente: Eurostat European Commission. IDAE, Instituto para la Diversificación y Ahorro de Energía.

# El mejor socio de los nuevos sistemas de producción de calor

## La calefacción a baja temperatura

Cada vez es más necesaria la búsqueda de sistemas más eficientes y el desarrollo de nuevos sistemas de emisión de calor que trabajen a baja temperatura.

El Código Técnico de la Edificación y la rápida incorporación de las fuentes de energía renovables y las calderas de alta eficiencia energética y alto rendimiento (calderas de condensación y calderas de baja temperatura), marcan una tendencia clara hacia la calefacción a baja temperatura.

El Reglamento de Instalaciones Térmicas en los Edificios (RITE), establece las condiciones que deben cumplir las instalaciones destinadas a atender la demanda de bienestar térmico e higiene a través de las instalaciones de calefacción, climatización y agua caliente sanitaria, para conseguir un uso racional de la energía. La normativa va encaminada fundamentalmente a la obtención de tres objetivos básicos:

- 1\_ Menores emisiones contaminantes a la atmósfera.
- 2\_ Menores consumos de combustible.
- 3\_ Aumento del confort percibido por el usuario.

Estos tres puntos, tan importantes y básicos a la hora de tener presente el proyecto y ejecución de una instalación de calefacción, quedan resueltos si realizamos instalaciones de calefacción a baja temperatura.

## Aquabit, optimiza la calefacción.

Los emisores Aquabit han sido específicamente diseñados para sacar el máximo partido a los nuevos sistemas de generación de calor con baja temperatura (Calderas de Condensación, Bombas de Calor, Geotermia, ...). Estos equipos representan la mejora definitiva para conseguir la calefacción eficiente, con un alto rendimiento térmico, un mínimo consumo energético y un ahorro en la factura de la calefacción.

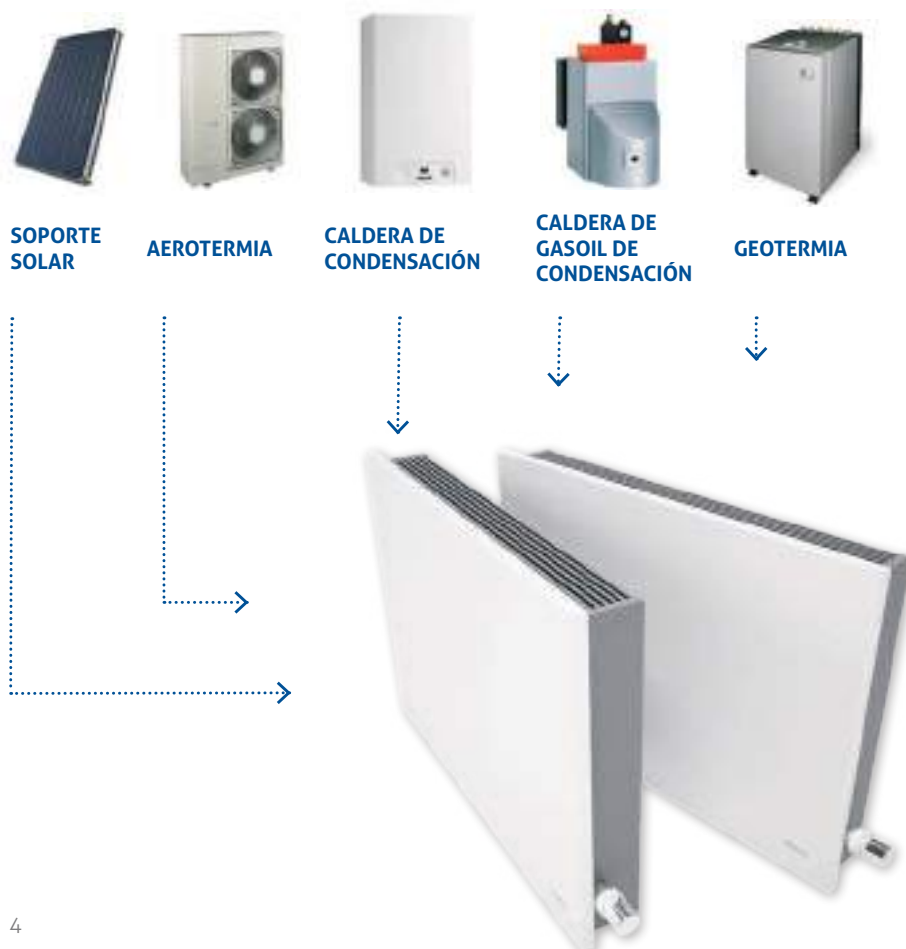

\* Aquabit también es compatible con sistemas de generación de calor a altas temperaturas como calderas tradicionales, de gasoil, de pellets, etc...

## El eslabón que faltaba para mejorar la eficiencia energética en sistemas de calefacción

En los últimos años, el sector de la calefacción ha reforzado su compromiso con el ahorro energético y el respeto por el medio ambiente, con el objetivo de conseguir una calefacción más eficiente y más confortable.

Se han desarrollado y lanzado al mercado nuevos sistemas de producción de calor a baja temperatura que consiguen un funcionamiento más eficiente, reduciendo considerablemente las emisiones de CO<sub>2</sub>.

La instalación de un sistema de producción de calor a baja temperatura, por sí sólo, no es suficiente para conseguir la eficiencia energética. Para optimizar el ahorro es necesaria la combinación de estos cuatro elementos: un buen aislamiento térmico, un sistema de producción de calor a baja temperatura, un emisor de calor específico para baja temperatura y un buen sistema de regulación térmica.

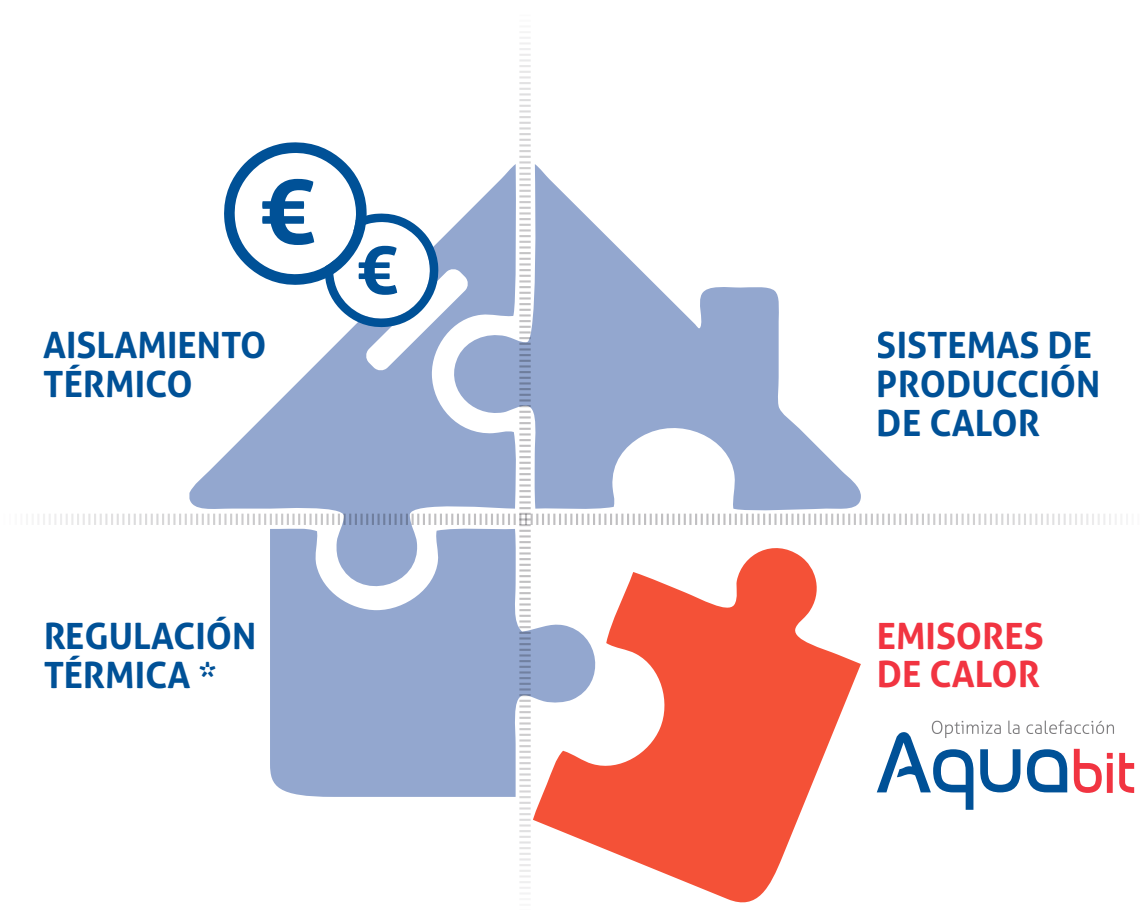

\* EV Confort recomienda sistemas de control eficientes y accesorios Aquabit.



Optimiza la calefacción

# Aquabit

## Mejorar la calefacción de agua es posible

Instalando los atractivos emisores Aquabit se consigue el máximo confort y eficiencia en cada estancia de forma saludable y segura.

- » **Ahorro doméstico.** Gracias a su bajo contenido de agua y a su eficiente intercambiador, alcanzan la temperatura objetivo de forma inmediata y un ahorro promedio de un 20%.
- » **Fácil instalación.** Ensamblado e instalación de forma fácil y rápida. Sus reducidas dimensiones y su ligereza permiten que una sola persona lo pueda transportar e instalar.
- » **Mayor confort.** Consiguen un ambiente confortable, calor distribuido de forma uniforme en toda la estancia y temperatura que se mantiene constante, reaccionando rápidamente para adaptarse a posibles cambios térmicos.
- » **Diseño.** Diseño tipo panel con un aspecto moderno y elegante, capaz de integrarse en cualquier decoración de interior.
- » **Respeto medioambiental.** Reducen las emisiones de CO<sub>2</sub>.

## LA FÓRMULA PERFECTA PARA EL AHORRO EN CALEFACCIÓN

Emisores Aquabit + Nuevos sistemas de producción a Baja Temperatura

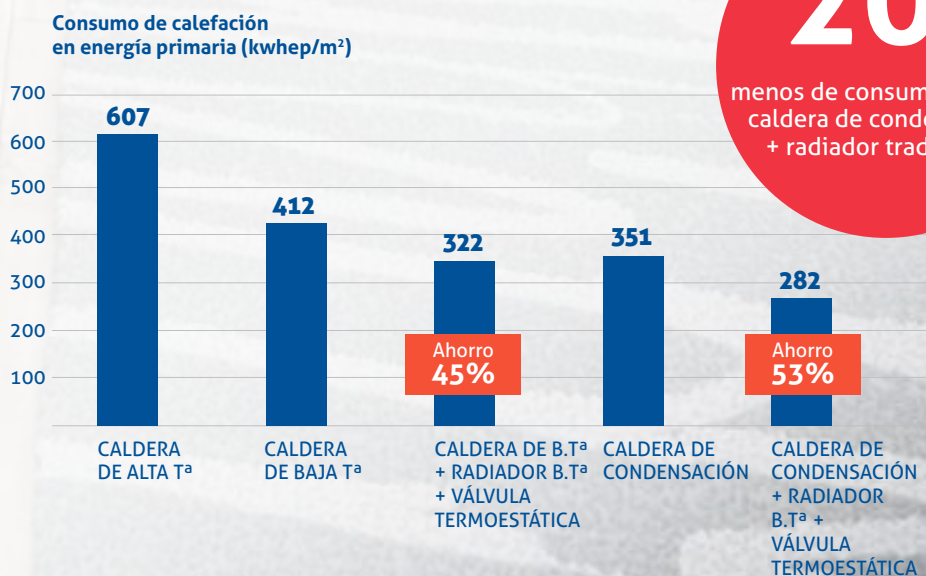

**20%**  
menos de consumo que una caldera de condensación + radiador tradicional

# Intercambiador Aquabit

## La tecnología eficiente para el confort

El intercambiador es el elemento clave del emisor Aquabit.

Está compuesto por un tubo de cobre recubierto por finas aletas de aluminio. Situado en la parte baja, en el interior del emisor, está conectado a la entrada y salida del circuito de calefacción.

Los tubos interiores distribuyen el agua caliente uniformemente por todo el intercambiador, transmitiendo el calor a las pletinas de aluminio que lo conforman, y estas a su vez lo transmiten al ambiente.

» Aletas de aluminio de alto rendimiento que **mejoran el paso del aire y aumentan el flujo de calor.**

» Collarín envolvente que incrementa la superficie de contacto con los tubos, **maximizando la transmisión de calor.**

» Curvas soldadas con aleación de cobre-fósforo-plata, fabricadas en cámara inerte para **evitar la formación de cascarilla.**

» Incorpora purgador de aire.

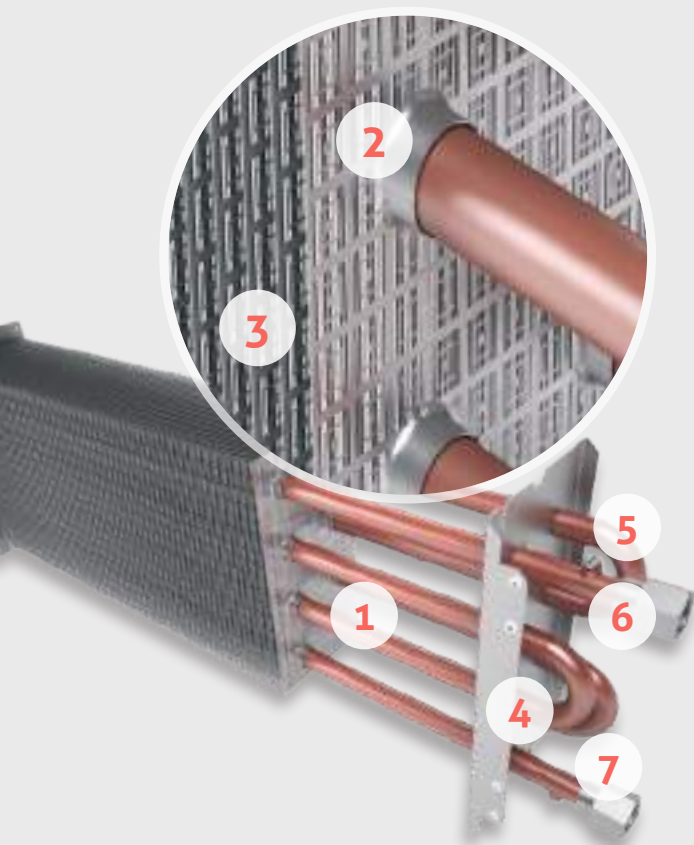

### Componentes

- 1\_ TUBO DE COBRE ESTIRADO
- 2\_ COLLARÍN ENVOLVENTE
- 3\_ ALETAS DE ALUMINIO
- 4\_ BASTIDOR DE ACERO GALVANIZADO
- 5\_ PURGADOR
- 6\_ ENTRADA. CONEXIÓN 1/2" HEMBRA
- 7\_ SALIDA. CONEXIÓN 1/2" HEMBRA



# Kit dinámico

## Temperatura de agua más baja con el mismo emisor Aquabit

Las calderas de condensación o Bombas de Calor trabajan con temperaturas muy bajas, por lo que normalmente requieren emisores considerablemente más grandes o bien aumentar el número de equipos. La instalación del kit dinámico en Aquabit permite un incremento de la emisión sin variar las dimensiones.

» Ventilador silencioso de tipo tangencial que produce un **nivel sonoro casi inapreciable**.

» Con **regulador de potencia y termostato de mínima** que hará funcionar el ventilador cuando circule agua con temperatura superior a 35°C ( $\pm 5^{\circ}\text{C}$ ).

» Compatible con diferentes accesorios que permiten **múltiples posibilidades para la conexión y control del equipo**.

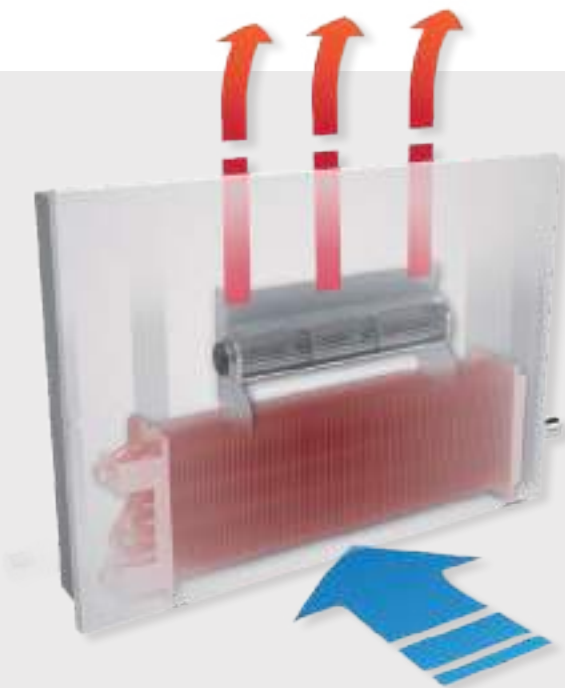

### Instalación fácil y rápida

Se instala sobre el intercambiador mediante un sistema de montaje en "click" y se conecta a la corriente.

\*Compatible para medidas iguales o superiores a H.400



\* Los emisores llevan uno o dos ventiladores dependiendo de las dimensiones del modelo Aquabit.

# Aquabit ahorra

## Funcionamiento eficiente

Los emisores Aquabit tienen un bajo contenido en agua, ofreciendo una alta velocidad de reacción a las demandas de arranque o detención.

Aquabit  
contiene hasta un

**65%**

menos de agua

DORMITORIO PRINCIPAL (14m<sup>2</sup>)

Radiador tradicional = 3,6l

Aquabit = 1,0l

ASEOS (3,5m<sup>2</sup>)

Radiador tradicional = 1,4l

Aquabit = 1,0l

COCINA (7m<sup>2</sup>)

Radiador tradicional = 2,9l

Aquabit = 1,0l

SALÓN (32m<sup>2</sup>)

Radiador tradicional = 8,6l

Aquabit = 3,0l

**Tradicional = 25,8l**  
**Aquabit = 9l**

## Menos agua, más rápido, menos consumo

- » Minimiza el efecto de la inercia térmica.
- » Llega a la temperatura objetivo más rápidamente (menos cantidad de agua se calienta más rápido), y permite retrasar el encendido de la caldera.
- » Mejora la eficiencia energética. Disminución de las pérdidas de calor en la distribución y aumento en el rendimiento en los generadores.

Su rapidez de respuesta evita los inconvenientes de la inercia térmica

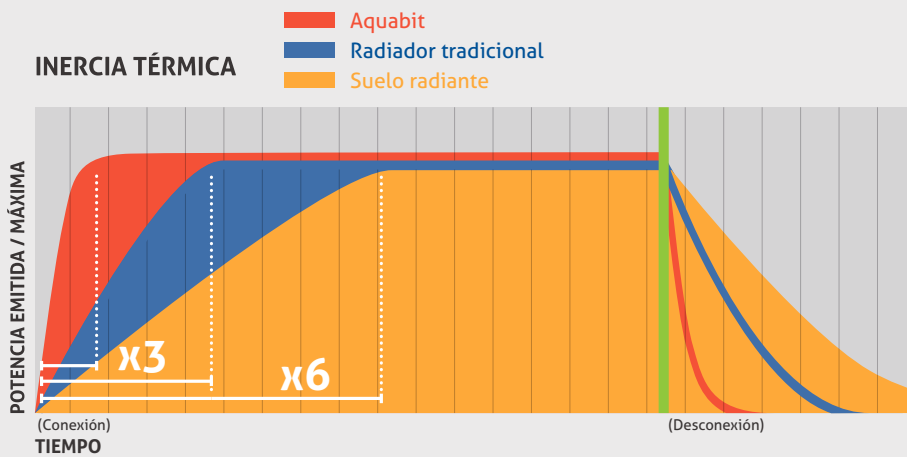

**3** veces más rápido que un radiador convencional

**6** veces más rápido que el suelo radiante

## Menos agua, más rápido, mejor regulación

- » Mayor rapidez de respuesta a los cambios de temperatura. Deja de calentar y consumir cuando llega a la temperatura objetivo y vuelve a calentar rápidamente cuando lo necesita.
- » **Calor controlado.** La válvula termostática regula la temperatura de cada estancia, incrementando el nivel de confort y reduciendo el consumo de energía.

La rapidez de respuesta mejora la regulación de temperatura

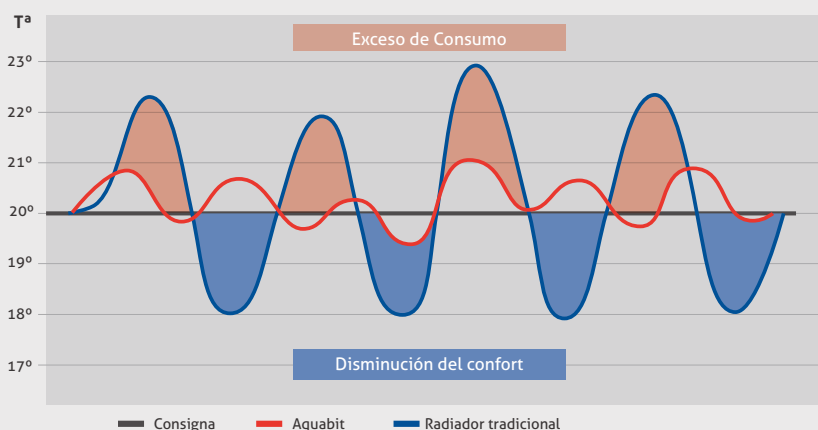



## Aquabit, un emisor seguro

» Aquabit trabaja con cualquier rango de temperatura  
sin calentar la superficie del emisor.

» **No quema** al entrar en contacto con la superficie del  
emisor.

» **Ideal cuando hay niños o ancianos cerca**, en espacios  
públicos como guarderías, colegios, hospitales, ...



# Mayor confort

## Funcionamiento inteligente

- » **Confort controlado.** Aquabit se adapta a los cambios de temperatura, reaccionando más rápido a cambios térmicos por ventilación, iluminación, ocupación, ...
- » **Confort más agradable.** La temperatura del aire calentado es menor, no se reseca el ambiente, proporcionando mayor sensación de confort.
- » **Circulación de aire sano y limpio,** al no quemar las partículas de polvo.

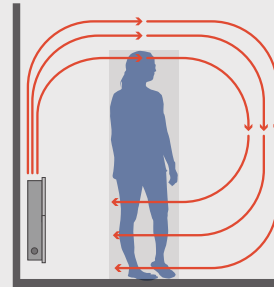

Emisor Aquabit  
(Convección natural)

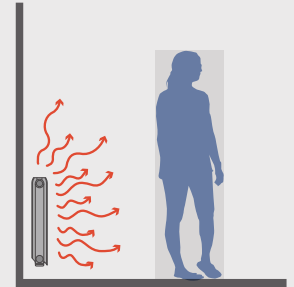

Radiador tradicional  
(Radiación)

Distribución de temperaturas				
Altura sobre el suelo (m)	Condiciones ideales	Emisor Aquabit	Radiador tradicional	Calefacción por aire
2,7	16,0	16,0	16,0	25,0
2,6	17,6	18,6	20,4	25,8
2,4	18,6	20,6	21,6	26,5
2,2	19,1	21,0	21,7	26,1
2,0	19,3	21,0	21,5	25,3
1,8	19,5	20,9	21,2	24,5
1,6	19,7	20,8	20,9	23,6
1,4	19,8	20,5	20,6	22,4
1,2	19,9	20,3	20,3	21,2
1,0	20,0	20,0	20,0	20,0
0,8	20,2	19,7	19,6	18,4
0,6	20,4	19,5	19,2	16,8
0,4	20,6	19,4	18,8	15,8
0,2	21,0	19,8	18,7	15,3
0,1	21,5	19,7	18,5	15,0



Temperatura <19° 19-21° 21-23° >23°

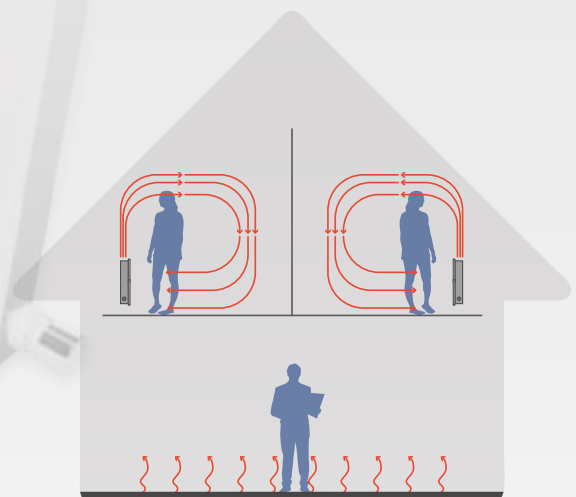

Válido en instalaciones mixtas. Puede convivir con otros sistemas de calefacción como el suelo radiante.

# Fácil instalación y montaje inmediato

## Perfecto para la sustitución de radiadores convencionales

»Se adapta fácilmente a los sistemas preexistentes de canalización de agua.

»Versatilidad del montaje con conexión a la derecha o la izquierda. Basta con voltear el intercambiador, sin necesidad de piezas especiales.

»La altura del equipo cubre la distancia habitual de tomas. El diseño del equipo está pensado para que queden ocultas las tomas de un radiador convencional de 60cm de altura sin necesidad de modificarlas.

»Distancia de tomas a la pared igual que un radiador convencional, 70mm, gracias a las tomas del intercambiador descentradas.



## Ideal para reformas

No es necesario hacer obras

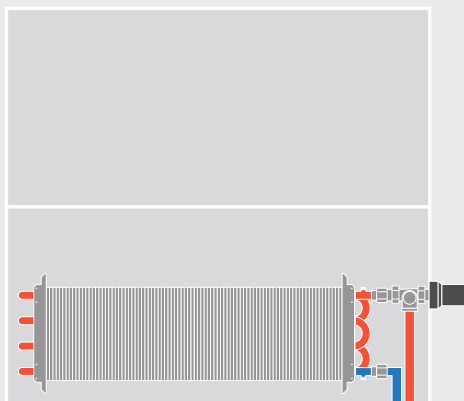

**1 Tomas en el suelo.**  
Conexión a la izquierda o derecha.  
Ejemplo de Aquabit en obra nueva o sustitución de radiador.

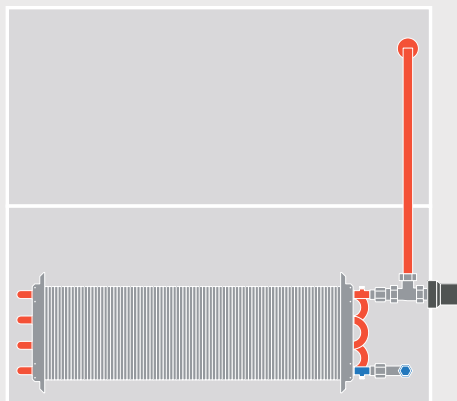

**2 Tomas al mismo lado.**  
Conexión a la izquierda o derecha.  
Ejemplo de sustitución de un radiador con conexiones a la pared en el mismo lado. Distancia entre tomas 50cm.

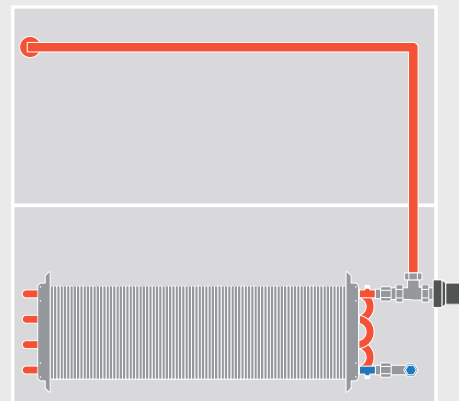

**3 Tomas al lado opuesto.**  
Conexión a la izquierda o derecha.  
Ejemplo de sustitución de un radiador con tomas en la pared en el lado opuesto. Distancia entre tomas 50 cm.

\* Válido para instalaciones monotubo o bitubo.

En instalaciones monotubo con válvula termostatizable solo válido serie COMPACT.

## Instalación en dos pasos

» Equipos premontados, **ensamblaje e instalación fácil y rápida.**

» **No necesita instalación eléctrica.\***

» **Dimensiones reducidas y menor peso**, facilitando el transporte y las maniobras de instalación.

» **Supone un ahorro en el coste de instalación.**

## Sin mantenimiento

» **Componentes reemplazables y de fácil reposición.**

» **Carcasa extraíble**, fácil acceso a los elementos interiores.

» **Mayor duración de los materiales**, al trabajar a menor temperatura y estar sometido a menores dilataciones / contracciones.

» **Fácil de desmontar**, permite desinstalarlo rápidamente para facilitar el pintado de paredes.

» **Fácil de limpiar.**



**PASO 1**  
Colocación en la pared



**PASO 2**  
Ensamblaje de la carcasa



**PASO 3**  
Colocación Kit Dinámico.  
(Opcional)

**Fácil  
instalación en  
obra nueva**

Consultar Dimensiones y  
Conexiones  
(página 16)

## Múltiples posibilidades de conexión

**1\_** Conexión a toma de corriente directa o externa.

**2\_** Conexión a termostato analógico. (Salida con tensión).

**3\_** Conexión a termostato digital programable. (Salida con tensión).

**4\_** Conexión a termostato por radiofrecuencia o wifi. (Salida con tensión).

**5\_** Conexión de electroválvula.

**6\_** Conexión de segundo ventilador.

**7\_** Interruptor de corte (sustituible por termostato de contactos sin tensión).

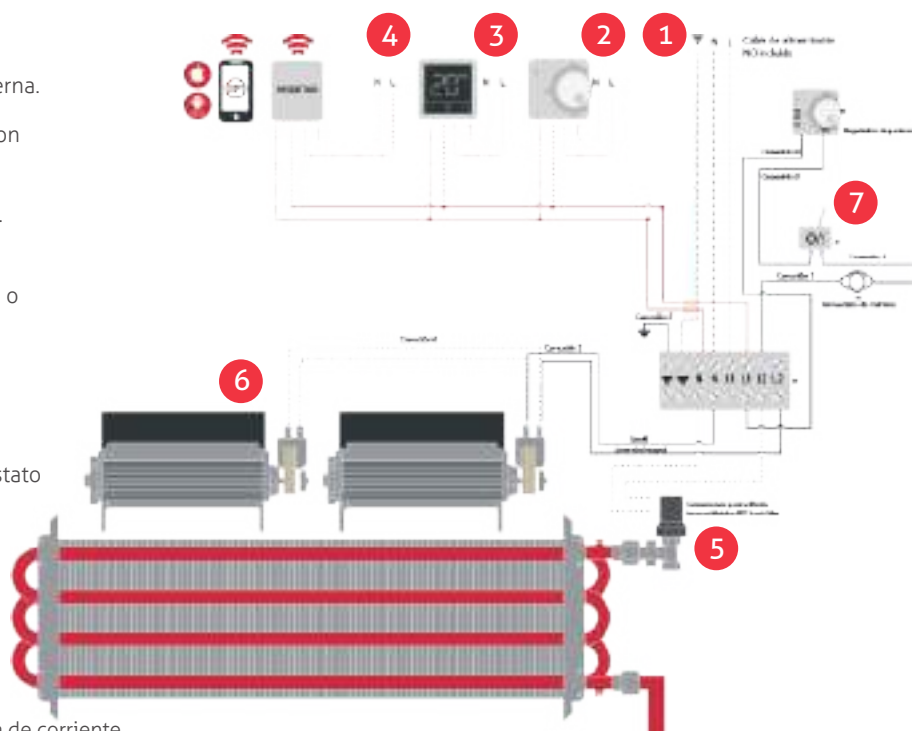

\* Si se acopla el kit dinámico se necesita una toma de corriente.

# Dimensiones y conexiones

## Tipos de intercambiadores

Intercambiador de calor moderno y eficiente que se complementa perfectamente con los sistemas de generación de calor a baja temperatura de agua.

BASIC

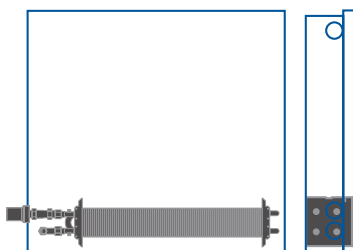

Intercambiador de 2x2

COMPACT

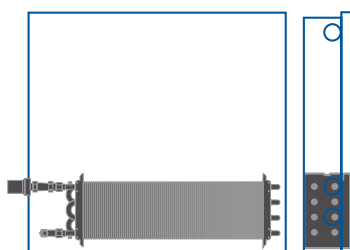

Intercambiador de 2x4

TRIPLE COMPACT

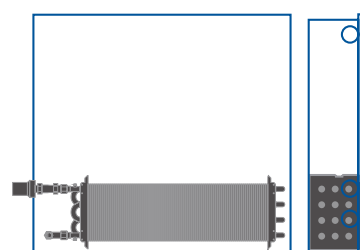

Intercambiador de 3x4

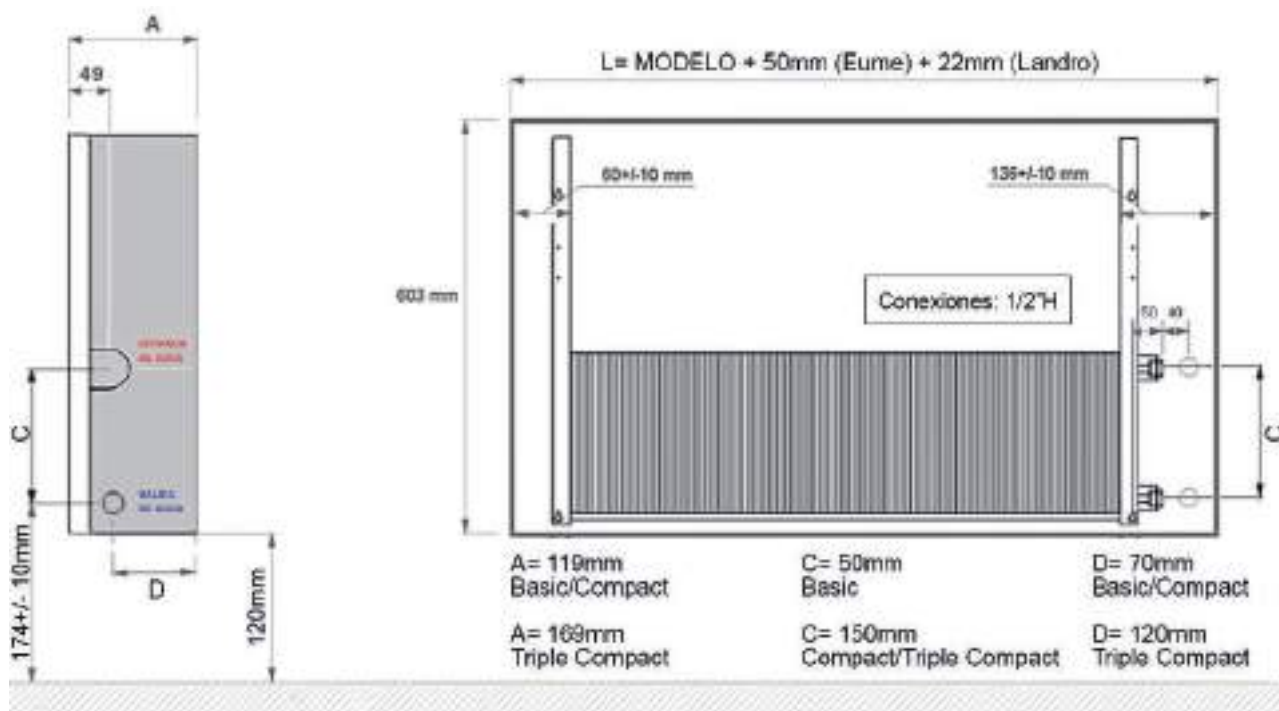



## Estético y funcional

- » Ocupa menos espacio que un radiador convencional.
- » Diseño tipo panel, sencillo y fácilmente integrable en cualquier decoración.
- » Conexiones ocultas.
- » Posibilidad de elegir color y de personalizar con gráficas decorativas (consultar precios).



RAL 9010 RAL 7035



RAL 9002 RAL 3020 RAL 5015

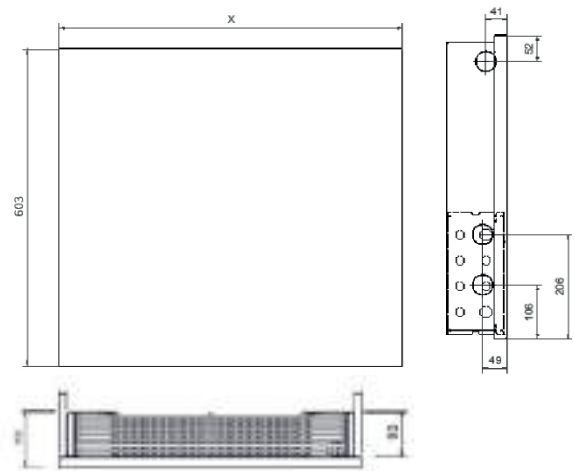

# Modelo Eume

## Modelo Eume

Diseño atractivo con panel voladizo en blanco (RAL 9003) y laterales en gris (RAL 7035). Rejilla en aluminio anodizado de alto acabado.

Diseñado para sacar el máximo partido a los nuevos sistemas de generación de calor a baja temperatura (calderas de condensación, aerotermia, geotermia, etc). Estos equipos representan la forma definitiva para conseguir una calefacción eficiente, con un alto rendimiento térmico, un mínimo consumo energético y un ahorro en la factura.

H400	MODELO EUME ALTURA 400 (BAJO VENTANA)																				
	BASIC								COMPACT								TRIPLE COMPACT				
	400	500	600	800	1000	1200	1400	1600	400	600	800	1000	1200	1400	1600	600	800	1000	1200	1400	1600
Ancho (mm)	450	550	650	850	1.050	1.250	1.450	1.650	450	650	850	1.050	1.250	1.450	1.650	650	850	1.050	1.250	1.450	1.650
Fondo (mm)	119								119								169				
Alto (mm)	403																				
Peso (Kg)	4,4	5,0	5,7	7,0	9,4	11,2	12,9	14,9	5,5	6,8	8,74	10,6	12,5	14,5	15,7	7,7	11,9	14,3	16,2	18,5	19,7
Agua (l)	0,2	0,3	0,4	0,6	0,8	1,0	1,2	1,4	0,5	0,9	1,3	1,7	2,1	2,5	2,9	1,4	2,0	2,6	3,2	3,4	3,8
$\Delta T_{22,5^\circ C} 45/40$ (w)	154	192	231	308	384	461	538	615	173	259	346	432	518	605	691	388	518	647	777	906	1.035
$\Delta T_{30^\circ C} 55/45$ (w)	250	312	374	499	624	749	873	998	272	408	544	680	816	952	1.088	574	766	957	1.149	1.340	1.531
$\Delta T_{40^\circ C} 65/55$ (w)	308	385	462	616	770	924	1.078	1.232	412	619	825	1.031	1.237	1.444	1.650	765	1.020	1.275	1.530	1.785	2.040
$\Delta T_{22,5^\circ C}$ +kit dinámico (w)*	-	-	-	-	-	-	-	-	-	512	683	853	1.024	1.194	1.365	637	849	1.061	1.273	1.485	1.698
$\Delta T_{30^\circ C}$ +kit dinámico (w)*	-	-	-	-	-	-	-	-	-	681	908	1.135	1.362	1.589	1.816	733	978	1.222	1.466	1.711	1.955
$\Delta T_{40^\circ C}$ +kit dinámico (w)*	-	-	-	-	-	-	-	-	-	785	1.046	1.038	1.569	1.831	2.092	1.027	1.369	1.711	2.053	2.395	2.737
Código	-	-	-	-	-	-	-	-	15040 0401	15040 0601	15040 0801	15040 1001	15040 1201	15040 1401	15040 1601	15050 0601	15050 0801	15050 1001	15050 1201	15050 1401	15050 1601
PVP (IVA no incluido)	-	-	-	-	-	-	-	-	238€	276€	339€	390€	453€	502€	586€	339€	403€	465€	528€	592€	654€

\* Potencias en W para caudal de agua 600 kg/h según EN 442. Potencias kit dinámico en modo Confort (V2). Consultar otras alturas disponibles: 800/1000. Consultar PVP para otros colores.



REJILLA EN ALUMINIO ANODIZADO

H600	MODELO EUME ALTURA 600																					
	BASIC								COMPACT								TRIPLE COMPACT					
	400	500	600	800	1000	1200	1400	1600	400	600	800	1000	1200	1400	1600	600	800	1000	1200	1400	1600	2000
Ancho (mm)	450	550	650	850	1.050	1.250	1.450	1.650	450	650	850	1.050	1.250	1.450	1.650	650	850	1.050	1.250	1.450	1.650	2.050
Fondo (mm)	119								119								169					
Alto (mm)	603																					
Peso (Kg)	4,9	5,7	6,5	8,1	10,7	12,8	14,8	17,0	6,0	7,6	9,8	11,9	14,1	16,3	17,8	8,5	13,0	15,6	18,0	20,3	21,8	23,3
Agua (l)	0,2	0,3	0,4	0,6	0,8	1,0	1,2	1,4	0,5	0,9	1,3	1,7	2,1	2,5	2,9	1,4	2,0	2,6	3,2	3,8	4,2	5,4
ΔT22,5°C 45/40 (w)	179	224	269	358	448	538	627	717	191	287	382	478	574	669	765	430	573	716	859	1.002	1.146	1.432
ΔT30°C 55/45 (w)	291	364	436	582	727	872	1.018	1.163	301	451	602	752	903	1.053	1.204	635	847	1.059	1.271	1.483	1.694	2.118
ΔT40°C 65/55 (w)	359	449	538	718	897	1.076	1.256	1.435	456	685	913	1.141	1.369	1.597	1.826	847	1.129	1.411	1.693	1.975	2.258	2.822
ΔT22,5°C+kit dinámico (w)*	-	-	397	530	662	794	987	1.059	-	566	755	944	1.133	1.322	1.510	704	939	1.174	1.409	1.644	1.878	2.348
ΔT30°C+kit dinámico (w)*	-	-	522	696	870	1.044	1.218	1.392	-	754	1.005	1.256	1.507	1.758	2.010	811	1.082	1.352	1.622	1.893	2.163	2.704
ΔT40°C+kit dinámico (w)*	-	-	653	871	1.089	1.307	1.525	1.742	-	868	1.158	1.447	1.736	2.026	2.315	1.136	1.514	1.893	2.272	2.650	3.029	3.786
Código	15030 0400	15030 0500	15030 0600	15030 0800	15030 1000	15030 1200	15030 1400	15030 1600	15040 0400	15040 0600	15040 0800	15040 1000	15040 1200	15040 1400	15040 1600	15050 0600	15050 0800	15050 1000	15050 1200	15050 1400	15050 1600	15050 2000
PVP (IVA no incluido)	202€	212€	225€	264€	301€	339€	377€	440€	251€	288€	351€	403€	465€	515€	603€	351€	414€	477€	540€	603€	666€	876€

\* Potencias en W para caudal de agua 600 kg/h según EN 442. Potencias kit dinámico en modo Confort (V2). Consultar PVP para otros colores.

# Modelo Landro

## Modelo Landro

Equipo de gran funcionalidad con panel enrasado con los laterales. Panel y rejilla de acero en acabado epoxi de color blanco (RAL 9010).

Diseñado para sacar el máximo partido a los nuevos sistemas de generación de calor a baja temperatura (calderas de condensación, aerotermia, geotermia, etc). Estos equipos representan la forma definitiva para conseguir una calefacción eficiente, con un alto rendimiento térmico, un mínimo consumo energético y un ahorro en la factura.

H400	MODELO LANDRO ALTURA 400 (BAJO VENTANA)																				
	BASIC								COMPACT								TRIPLE COMPACT				
	400	500	600	800	1000	1200	1400	1600	400	600	800	1000	1200	1400	1600	600	800	1000	1200	1400	1600
Ancho (mm)	422	522	622	822	1.022	1.222	1.422	1.622	422	622	822	1.022	1.222	1.422	1.622	622	822	1.022	1.222	1.422	1.622
Fondo (mm)	119								119								169				
Alto (mm)	403																				
Peso (Kg)	4,4	5,0	5,7	7,0	9,4	11,2	12,9	14,9	5,5	6,8	8,74	10,6	12,5	14,5	15,7	7,7	11,9	14,3	16,2	18,5	19,7
Agua (l)	0,2	0,3	0,4	0,6	0,8	1,0	1,2	1,4	0,5	0,9	1,3	1,7	2,1	2,5	2,9	1,4	2,0	2,6	3,2	3,4	3,8
ΔT22,5°C 45/40 (w)	154	192	231	308	384	461	538	615	173	259	346	432	518	605	691	388	518	647	777	906	1.035
ΔT30°C 55/45 (w)	250	312	374	499	624	749	873	998	272	408	544	680	816	952	1.088	574	766	957	1.149	1.340	1.531
ΔT40°C 65/55 (w)	308	385	462	616	770	924	1.078	1.232	412	619	825	1.031	1.237	1.444	1.650	765	1.020	1.275	1.530	1.785	2.040
ΔT22,5°C+kit dinámico (w)*	-	-	-	-	-	-	-	-	-	512	683	853	1.024	1.194	1.365	637	849	1.061	1.273	1.485	1.698
ΔT30°C+kit dinámico (w)*	-	-	-	-	-	-	-	-	-	681	908	1.135	1.362	1.589	1.816	733	978	1.222	1.466	1.711	1.955
ΔT40°C+kit dinámico (w)*	-	-	-	-	-	-	-	-	-	785	1.046	1.038	1.569	1.831	2.092	1.027	1.369	1.711	2.053	2.395	2.737
Código	-	-	-	-	-	-	-	-	15020 0401	15020 0601	15020 0801	15020 1001	15020 1201	15020 1401	15020 1601	15060 0601	15060 0801	15060 1001	15060 1201	15060 1401	15060 1601
PVP (IVA no incluido)	-	-	-	-	-	-	-	-	201€	238€	301€	351€	401€	448€	522€	288€	351€	414€	477€	540€	603€

\* Potencias en W para caudal de agua 600 kg/h según EN 442. Potencias kit dinámico en modo Confort (V2). Consultar otras alturas disponibles: 800/1000. Consultar PVP para otros colores.



H600	MODELO LANDRO ALTURA 600																					
	BASIC								COMPACT								TRIPLE COMPACT					
	400	500	600	800	1000	1200	1400	1600	400	600	800	1000	1200	1400	1600	600	800	1000	1200	1400	1600	2000
Ancho (mm)	422	522	622	822	1.022	1.222	1.422	1.622	422	622	822	1.022	1.222	1.422	1.622	622	822	1.022	1.222	1.422	1.622	2.022
Fondo (mm)	119								119								169					
Alto (mm)	603																					
Peso (Kg)	4,9	5,7	6,5	8,1	10,7	12,8	14,8	17,0	6,0	7,6	9,8	11,9	14,1	16,3	17,8	8,5	13,0	15,6	18,0	20,3	21,8	23,3
Agua (l)	0,2	0,3	0,4	0,6	0,8	1,0	1,2	1,4	0,5	0,9	1,3	1,7	2,1	2,5	2,9	1,4	2,0	2,6	3,2	3,8	4,2	5,4
ΔT22,5°C 45/40 (w)	179	224	269	358	448	538	627	717	191	287	382	478	574	669	765	430	573	716	859	1.002	1.146	1.432
ΔT30°C 55/45 (w)	291	364	436	582	727	872	1.018	1.163	301	451	602	752	903	1.053	1.204	635	847	1.059	1.271	1.483	1.694	2.118
ΔT40°C 65/55 (w)	359	449	538	718	897	1.076	1.256	1.435	456	685	913	1.141	1.369	1.597	1.826	847	1.129	1.411	1.693	1.975	2.258	2.822
ΔT22,5°C+kit dinámico (w)*	-	-	397	530	662	794	987	1.059	-	566	755	944	1.133	1.322	1.510	704	939	1.174	1.409	1.644	1.878	2.348
ΔT30°C+kit dinámico (w)*	-	-	522	696	870	1.044	1.218	1.392	-	754	1.005	1.256	1.507	1.758	2.010	811	1.082	1.352	1.622	1.893	2.163	2.704
ΔT40°C+kit dinámico (w)*	-	-	653	871	1.089	1.307	1.525	1.742	-	868	1.158	1.447	1.736	2.026	2.315	1.136	1.514	1.893	2.272	2.650	3.029	3.786
Código	15010 0400	15010 0500	15010 0600	15010 0800	15010 1000	15010 1200	15010 1400	15010 1600	15020 0400	15020 0600	15020 0800	15020 1000	15020 1200	15020 1400	15020 1600	15060 0600	15060 0800	15060 1000	15060 1200	15060 1400	15060 1600	15060 2000
PVP (IVA no incluido)	165€	179€	188€	225€	264€	295€	339€	384€	214€	251€	314€	364€	427€	477€	548€	301€	364€	427€	490€	553€	616€	789€

\* Potencias en W para caudal de agua 600 kg/h según EN 442. Potencias kit dinámico en modo Confort (V2). Consultar PVP para otros colores.

# La gama Aquabit

## Kit dinámico

- » Ventilador silencioso de tipo "tangencial".
- » Compatible con diferentes accesorios para la gestión y control del equipo.
- » Permite múltiples posibilidades de conexión. (Consultar esquema pág.15).
- » Compatible para medidas iguales o superiores a H400.



	KIT DINÁMICO			
Modelo Aquabit compatible	600	800	1000	1200-1400-1600
Nº ventiladores	1	1	2	2
Tensión alimentación	220V. - 50Hz			
Potencia máxima absorbida (W)	9	12	21	24
Tipo de ventilador	Ventilador tangencial con patas soporte			
Nivel sonoro dB(A) ECO	24	26	27	32
Nivel sonoro dB(A) CONFORT	25	27	29	34
Nivel sonoro dB(A) BOOST	28	31	33	36
Código	260800025	260800026	260800027	260800028
PVP (IVA no incluido)	116€	127€	198€	208€

## Accesorios

KIT VÁLVULA						
	KIT VÁLVULA+DETENTOR EUROCONO ¾" - ½"M			KIT VÁLVULA+DETENTOR+CABEZAL BLANCO EUROCONO ¾" - ½"M	CABEZAL ELÉCTRICO ON/OFF	CABEZAL TERMOSTÁTICO
	BITUBO	MONOTUBO SUELO*	MONOTUBO PARED*	BITUBO	BLANCO M30 X1,5 230V	BLANCO M30 X1,5
Código	260800001	260800001MS	260800001MP	260800002	260800012	260800019
PVP	32€	65€	70€	44€	32€	15€



	TERMOSTATOS		RACORES		
	DIGITAL TÁCTIL PROGRAMABLE	PROGRAMABLE WIFI	RACOR EUROCONO ¾" A Ø15 (T. Cobre). 2 UD	RACOR EUROCONO ¾" x16/2 (T. Multicapa). 2 UD	RACOR EUROCONO ¾" x20/2 (T. Multicapa). 2 UD
Código	260700530	260800015	260800020	260800021	260800031
PVP	59€	99€	5,9€	8,9€	9,9€



\* Kit de válvula monotubo suelo y monotubo pared, no compatibles con la gama Basic.

# Calidad y servicio

## Calidad

El proceso de fabricación de Aquabit así como su acabado exterior, nos permiten ofrecer un producto de la más alta calidad, fiabilidad y de una larga duración en el tiempo. Es por ello por lo que ofrecemos en toda la gama de emisores Aquabit una garantía de 5 años.



## Fabricado en la Unión Europea

Aquabit ofrece al instalador y usuario las ventajas y garantías de un fabricante europeo, proporcionando un producto de máxima calidad con un precio competitivo, rapidez de respuesta y la seguridad y confianza de una empresa con una larga trayectoria de fabricación de equipos de calefacción.



## EN 442

Los equipos Aquabit están ensayados y certificados de acuerdo a la norma EN 442-1 y EN 442-2 por el Departamento de Energía del Politécnico de Milán. Una garantía más para un producto de alta calidad.



## aquabit.es

En nuestra página web [www.aquabit.es](http://www.aquabit.es) podrá encontrar más información sobre la gama de productos Aquabit. También podrá ponerse en contacto con nuestro departamento técnico para cualquier consulta.

## CTE

Los radiadores de baja temperatura contribuyen a alcanzar el objetivo final del Documento Básico de ahorro energético del CTE de disminución del consumo energético y mejora de la eficiencia energética de los edificios.

## Certificado y clasificación energética de edificios

Los emisores de agua de baja temperatura Aquabit permiten trabajar con sistemas de producción más eficientes lo que influye en gran medida en la mejor clasificación energética del edificio siguiendo el Real Decreto 235/2013 que establece el procedimiento para la certificación energética de edificios siguiendo las exigencias de la Directiva 2002/91/CE, modificada posteriormente por la 2010/91/CE.

## Planes Renove

En sus diferentes modalidades y gestionados por las CC.AA., estos planes fomentan la sustitución de las calderas actualmente instaladas, proporcionando a los ciudadanos ayudas económicas que facilitan la adquisición de equipamientos eficientes.

POLITECNICO DI MILANO - DIPARTIMENTO DI ENERGIA	
Laboratorio Misure Ricerche Termotecniche M.R.T. - <i>Notified body number: 1495</i>	
Laboratorio autorizzato ai sensi del Regolamento (CE) n. 301/2010 del Ministero delle Politiche Economiche Validated Laboratory according to Commission Decision 2010/187/EC for the following category: Laboratorio di Ricerche e Misure in Italia - Anno 15.000 - Anno 15.000 - 15.000 - 15.000 - 15.000 Reference: Laboratorio accreditato EN 442 - Anno 15.000 - 15.000 - 15.000 - 15.000 - 15.000	
Indirizzo/Address: Via Raffaele Lambrecht, 4 (Zona Bovio) - 20136 Milano - ITALY	
Phone: +39 02 7604 3629 Fax: +39 02 7604 3629 e-mail: <a href="mailto:certificazioni@polimi.it">certificazioni@polimi.it</a> <a href="http://www.polimi.it">http://www.polimi.it</a>	
NORMA/REFERENCE/REFERENZ/REFERENZ/REFERENCIA : EN 442-1 & EN 442-2	
Determinazione della potenza termica di un corpo scaldante / Détermination de la puissance thermique d'un corps de chauffage / Determination of the heat output of a heating emitter / Bestimmung der Wärmelastleistung eines Heizkörpers / Prueba termica de un aparato de calefacción.	
Data / date / datum / fecha :	07/10/2014
Documento di prova / Rapport d'essai / Test report / Prüfbericht / Expediente n°:	ENEMRT RAP.14346
Richiedente / Demandeur / Applicant / Antragsteller / Peticionario:	Electromecánicos Viveiro S.A.
Indirizzo / Address / Adresse / Anschrift / Dirección :	Calle Gaudí 15 N 27866 - Viveiro (Lago) Spain
Corpo scaldante / Appareil de chauffage / Heating appliance / Heizkörper / Aparato de Calefacción	
Marca / Appellation Commerciale / da constructeur / Manufacturer's trademark / Handelsbezeichnung des Herstellers / Marca :	AquaBIT
Gamma / Gamme / Type / Typische Gamme :	LANDRO BASIC
Modello / Modèle / Model / Model / Modelo :	LANDRO BASIC 600 (H 600 L 600) - Convenire (vedi descrizione nelle note) / Convenire
Tipo di corpo scaldante / Construction / Construction / Bauart / Tipo :	Convenire
Materiale / Matériau / Material / Werkstoff / Material :	CHASSIS in lamiera zincata; BATTERIA: alluminio in anodizzato, tubo in rame
Altezza / Hauteur / Height / Höhe / Altura :	mm : 604
Lunghezza / Longueur / Length / Länge / Longitud :	mm : 622
Profondità / Profondeur / Depth / Tiefe / Anchores :	mm : 121
N° elementi / No. d'éléments / Elements n° / Anzahl der Glieder :	Chassis esterno + batteria coibentata interna
Contenuto d'acqua / Contenance en eau / Water content :	kg : 0,4
Massa / Masse / Mass / Masse / Masa en vacío :	kg : 8,6
Disegno / Dessin / Drawing / Zeichnung / Plano :	n° / data : Csgo: 150100600 - 22/07/2014 Convenire: AQ0806 - 22/07/2014
Risultati della prova / Résultats de l'essai / Test results / Ergebnisse / Resultados de la prueba	
Equazione caratteristica / Equation caractéristique / Characteristic equation / Kennlinie / Ecuación característica :	
$\Phi = K_m \Delta T^n q_m^c$	

Aquabit





# Aquabit

DISEÑO EN TU BAÑO



# Ocean - Blanco



## Especificaciones técnicas

Código	Alto (mm)	Ancho (mm)	Entre ejes (mm)	Peso (Kg)	Agua (l)	Δ 50°C potencia (w)	Δ 42,5°C potencia (w)	Δ 30°C potencia (w)	ΔT50°C exponente n	PVP*
OCEAN0803400BL	803	400	350	4,2	2,9	281	281	143	1,21415	82€
OCEAN0803450BL	803	450	400	4,6	3,1	304	250	163	1,22330	83€
OCEAN0803500BL	803	500	450	4,9	3,3	331	272	177	1,22700	85€
OCEAN0803550BL	803	550	500	5,2	3,5	359	294	191	1,23070	89€
OCEAN1110400BL	1110	400	350	7,4	4,4	428	350	229	1,23994	115€
OCEAN1110450BL	1110	450	400	8,0	4,7	468	383	249	1,24198	116€
OCEAN1110500BL	1110	500	450	8,6	5,0	512	419	272	1,24306	118€
OCEAN1110550BL	1110	550	500	9,2	5,4	555	454	294	1,24413	125€
OCEAN1420450BL	1420	450	400	10,2	5,9	611	499	323	1,24955	159€
OCEAN1420500BL	1420	500	450	11,0	6,4	669	547	354	1,24908	161€
OCEAN1420550BL	1420	550	500	11,7	6,8	727	594	385	1,24860	164€
OCEAN1703450BL	1703	450	400	12,5	7,3	733	599	387	1,25177	202€
OCEAN1703500BL	1703	500	450	13,5	7,8	802	655	424	1,24973	204€
OCEAN1703550BL	1703	550	500	14,4	8,4	871	712	461	1,24768	207€

\*Impuestos no incluidos.

## Características

- Bastidor de acero al carbono.
- Pintura en polvo epoxi-poliéster.
- Tubos horizontales redondos: Ø 22x0,9 mm.
- Incluye 3 soportes pared regulables en profundidad.
- Colectores laterales: 30x40x1,2 mm.
- Conexiones: 3x1/2".
- Incluye purgador de aire.
- Presión máxima 10 bar.
- Temperatura máxima 120 °C.
- Válido para instalación monotubo y bitubo.
- Valvulería no incluida.

# Ocean - Negro



## Especificaciones técnicas

Código	Alto (mm)	Ancho (mm)	Entre ejes (mm)	Peso (Kg)	Agua (l)	$\Delta$ 50°C potencia (w)	$\Delta$ 42,5°C potencia (w)	$\Delta$ 30°C potencia (w)	$\Delta$ T50°C exponente n	PVP*
OCEAN0803500NE	803	500	450	4,9	3,3	331	272	177	1,22700	107€
OCEAN0803550NE	803	550	500	5,2	3,5	359	294	191	1,23070	110€
OCEAN1110500NE	1110	500	450	8,6	5,0	512	419	272	1,24306	145€
OCEAN1110550NE	1110	550	500	9,2	5,4	555	454	294	1,24413	148€
OCEAN1420500NE	1420	500	450	11,0	6,4	669	547	354	1,24908	183€
OCEAN1420550NE	1420	550	500	11,7	6,8	727	594	385	1,24860	186€

\*Impuestos no incluidos.

## Esquema

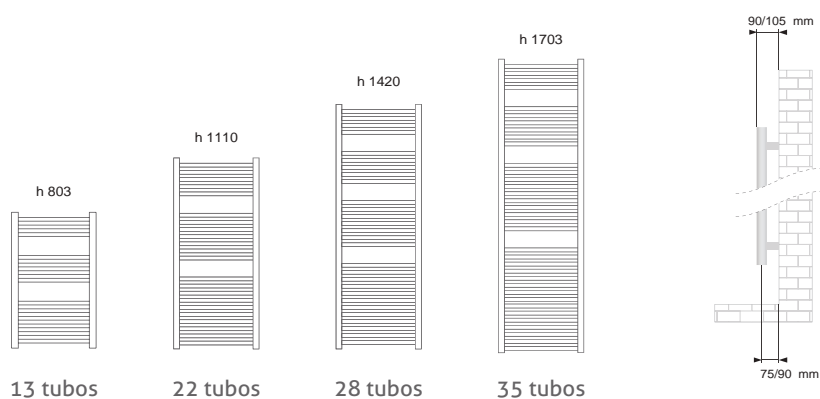

# Ocean - Cromado, Antracita y Quartz

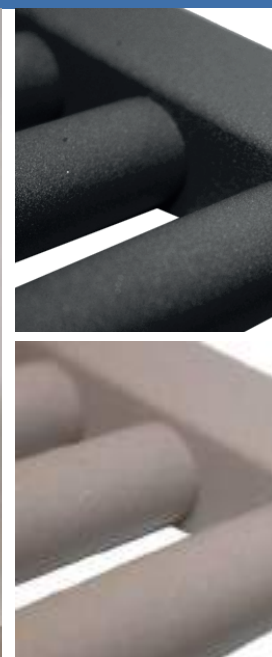

## Especificaciones técnicas

Código	Acabado	Alto (mm)	Ancho (mm)	Entre ejes (mm)	Peso (Kg)	Agua (l)	$\Delta$ 50°C potencia (w)	$\Delta$ 42,5°C potencia (w)	$\Delta$ 30°C potencia (w)	$\Delta$ 50°C exponente n	PVP*
OCEAN0803500CR	Cromado	803	500	450	4,9	3,3	331	272	177	1,22700	165€
OCEAN0803550CR	Cromado	803	550	500	5,2	3,5	359	294	191	1,23070	172€
OCEAN1110500CR	Cromado	1110	500	450	8,6	5,0	512	419	272	1,24306	228€
OCEAN1110550CR	Cromado	1110	550	500	9,2	5,4	555	454	294	1,24413	247€
OCEAN1420500CR	Cromado	1420	500	450	11,0	6,4	669	547	354	1,24908	310€
OCEAN1420550CR	Cromado	1420	550	500	11,7	6,8	727	594	385	1,24860	352€
OCEAN0803500AN	Antracita	803	500	450	4,9	3,3	331	272	177	1,22700	139€
OCEAN1110500AN	Antracita	1110	500	450	8,6	5,0	512	419	272	1,24306	159€
OCEAN0803500QU	Quartz	803	500	450	4,9	3,3	331	272	177	1,22700	139€
OCEAN1110500QU	Quartz	1110	500	450	8,6	5,0	512	419	272	1,24306	159€

\* Impuestos no incluidos.

## Esquema

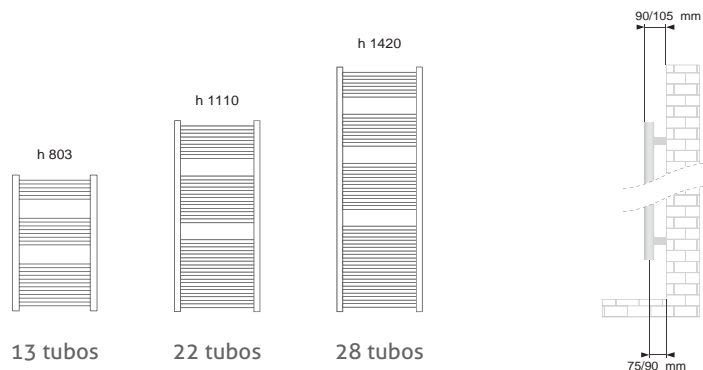



## Características

- Bastidor de acero al carbono.
- Pintura en polvo epoxi-poliéster.
- Tubos horizontales: 70x11x1,5 mm.
- Incluye 4 soportes pared regulables en profundidad.
- Colectores laterales: Ø 35x1,5 mm.
- Conexiones: 3x1/2".
- Incluye purgador de aire.
- Presión máxima 4 bar.
- Temperatura máxima 120 °C.
- Válido para instalación monotubo y bitubo.
- Valvulería no incluida.

## Gama de colores



Blanco

Cromado

Antracita

## Esquema

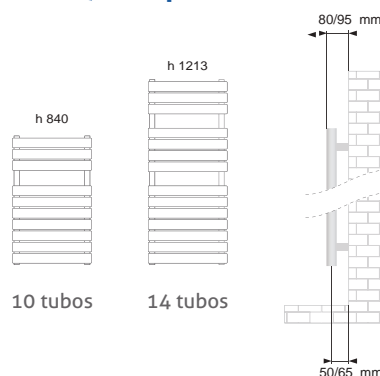

10 tubos

14 tubos

## Especificaciones técnicas

Código	Acabado	Alto (mm)	Ancho (mm)	Entre ejes (mm)	Peso (kg)	Agua (l)	Δ 50°C potencia (w)	Δ 42,5°C potencia (w)	Δ 30°C potencia (w)	ΔT50°C exponente n	PVP*
ATLAS0840500BL	Blanco	840	500	450	11,1	4,0	422	347	227	1,21802	245€
ATLAS1213500BL	Blanco	1213	500	450	14,9	5,7	590	484	316	1,22439	295€
ATLAS0840500CR	Cromado	840	500	450	10,8	4,1	253	208	136	1,22010	375€
ATLAS1213500CR	Cromado	1213	500	450	15,5	5,7	359	292	188	1,27382	475€
ATLAS0840500AN	Antracita	840	500	450	11,1	4,0	422	347	227	1,21802	265€
ATLAS0840500AN	Antracita	1213	500	450	14,9	5,7	590	484	316	1,22439	325€

\*Impuestos no incluidos.



## Características

- Bastidor de acero al carbono.
- Pintura en polvo epoxi-poliéster.
- Tubos horizontales: 50x10x1,5 mm.
- Incluye 3 soportes pared regulables en profundidad.
- Colectores laterales: 30x40x1,5 mm.
- Conexiones: 3x1/2".
- Incluye purgador de aire.
- Presión máxima 4 bar.
- Temperatura máxima 120 °C.
- Válido para instalación monotubo y bitubo.
- Valvulería no incluida.

## Gama de colores



Blanco



Cromado



Antracita

## Esquema

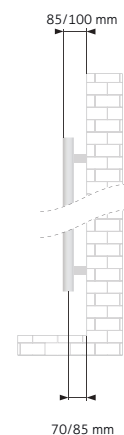
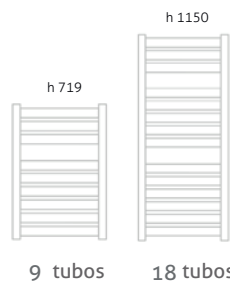

## Especificaciones técnicas

Código	Acabado	Alto (mm)	Ancho (mm)	Entre ejes (mm)	Peso (Kg)	Agua (l)	Δ 50°C potencia (w)	Δ 42,5°C potencia (w)	Δ 30°C potencia (w)	ΔT50°C exponente n	PVP *
GALA0720500BL	Blanco	719	500	450	7,0	3,8	325	267	175	1,2165	178€
GALA1150500BL	Blanco	1150	500	450	10,9	2,5	488	400	260	1,2371	247€
GALA0720500CR	Cromado	719	500	450	7,0	3,8	203	167	108	1,2363	292€
GALA1150500CR	Cromado	1150	500	450	10,9	2,5	300	246	159	1,2453	392€
GALA0720500AN	Antracita**	719	500	450	7,0	3,8	325	267	175	1,2165	262€
GALA1150500AN	Antracita**	1150	500	450	10,9	2,5	488	400	260	1,2371	322€

\*Impuestos no incluidos. \*\*Consultar disponibilidad.



## Características

- Bastidor de acero al carbono.
- Pintura en polvo epoxi-poliéster.
- Tubos horizontales: Ø 22x0,9 mm.
- Incluye 3 soportes pared regulables en profundidad.
- Colectores laterales: 40x30x1,5 mm.
- Conexiones: 5x1/2".
- Incluye purgador de aire.
- Presión máxima 8 bar.
- Temperatura máxima 90 °C.
- Con conexiones de 50mm tanto laterales como centrales.
- Valvulería no incluida.

## Gama de colores



Blanco

Cromado

Antracita

## Esquema

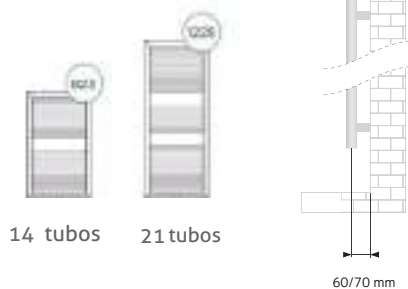

14 tubos

21 tubos

## Especificaciones técnicas

Código	Acabado	Alto (mm)	Ancho (mm)	Entre ejes (mm)	Peso (Kg)	Agua (l)	Δ 50°C potencia (w)	Δ 42,5°C potencia (w)	Δ 30°C potencia (w)	ΔT50°C exponente n	PVP*
EOS0823500BL	Blanco	823	500	450	6,9	4,3	395	324	212	1,2233	349€
EOS1228500BL	Blanco	1228	500	450	9,5	5,9	586	479	310	1,2466	419€
EOS0823500CR	Cromado	823	500	450	6,9	4,3	286	234	152	1,2241	499€
EOS1228500CR	Cromado	1228	500	450	9,5	5,9	393	322	209	1,2364	569€
EOS0823500AN	Antracita	823	500	450	6,9	4,3	395	324	212	1,2233	379€
EOS1228500AN	Antracita	1228	500	450	9,5	5,9	586	479	310	1,2466	449€

\*Impuestos no incluidos. Consultar disponibilidad.



## Características

- Bastidor de acero al carbono.
- Pintura en polvo epoxi-poliéster.
- Tubos horizontales: 40x30x1,5 mm.
- Incluye 4 soportes pared regulables en profundidad.
- Colectores laterales: 20x40x1,5 mm.
- Conexiones: 5x1/2".
- Incluye purgador de aire.
- Presión máxima 8 bar.
- Temperatura máxima 90 °C.
- Con conexiones de 50mm tanto laterales como centrales.
- Valvulería no incluida.

## Gama de colores



Blanco



Cromado



Antracita

## Esquema

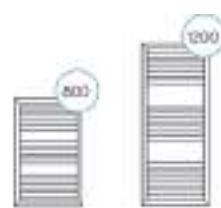

9 tubos

12 tubos

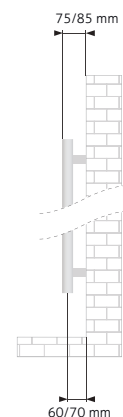

## Especificaciones técnicas

Código	Acabado	Alto (mm)	Ancho (mm)	Entre ejes (mm)	Peso (Kg)	Agua (l)	Δ 50°C potencia (w)	Δ 42,5°C potencia (w)	Δ 30°C potencia (w)	ΔT50°C exponente n	PVP*
HERMES0800500BL	Blanco	800	500	450	8,7	4,8	373	306	200	1,22347	419€
HERMES1200500BL	Blanco	1200	500	450	11,7	6,5	535	438	284	1,23916	479€
HERMES0800500CR	Cromado	800	500	450	8,7	4,8	237	194	125	1,24352	529€
HERMES1200500CR	Cromado	1200	500	450	11,7	6,5	323	263	169	1,26528	629€
HERMES0800500AN	Antracita	800	500	450	8,7	4,8	373	306	200	1,22347	459€
HERMES1200500AN	Antracita	1200	500	450	11,7	6,5	535	438	284	1,23916	539€

\*Impuestos no incluidos. Consultar disponibilidad.





## Características

- Bastidor de acero al carbono.
- Pintura en polvo epoxi-poliéster.
- Tubos horizontales: Ø 25x1,5 mm.
- Incluye 4 soportes pared regulables en profundidad.
- Colectores laterales: Ø 35x1,5 mm.
- Conexiones: 4x1/2".
- Incluye purgador de aire.
- Presión máxima 10 bar.
- Temperatura máxima 120 °C.
- Válido para instalación monotubo y bitubo.
- Valvulería no incluida.

## Gama de colores



Blanco

## Esquema

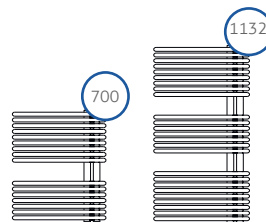

17 tubos

25 tubos

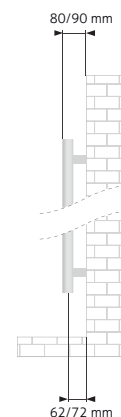

## Especificaciones técnicas

Código	Acabado	Alto (mm)	Ancho (mm)	Entre ejes (mm)	Peso (Kg)	Agua (l)	Δ 50°C potencia (w)	Δ 42,5°C potencia (w)	Δ 30°C potencia (w)	ΔT50°C exponente n	PVP*
GARDA0700500BL	Blanco	700	500	50	9,6	3,8	366	300	195	1,23184	323€
GARDA1132500BL	Blanco	1132	500	50	14,3	5,9	555	453	293	1,25461	485€

\*Impuestos no incluidos. Consultar disponibilidad.



\*\*Necesarias bases especiales para colocación en horizontal.

## Características

- Bastidor de acero al carbono.
- Pintura en polvo epoxi-poliéster.
- Tubos horizontales: 70x11x1,5 mm.
- Incluye 4 soportes pared.
- Colectores laterales: Ø 35x1,5 mm.
- Conexiones: 4x1/2".
- Incluye purgador de aire.
- Presión máxima 4 bar.
- Temperatura máxima 90 °C.
- Válido para instalación monotubo y bitubo.
- Valvulería no incluida.

## Gama de colores



Blanco



Antracita

## Esquema



4 elementos



6 elementos

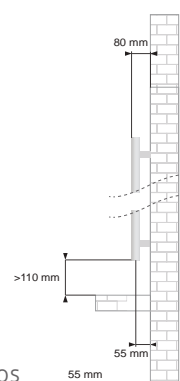

## Especificaciones técnicas

Código	Acabado	Alto (mm)	Ancho (mm)	Entre ejes (mm)	Peso (Kg)	Agua (l)	Δ 50°C potencia (w)	Δ 42,5°C potencia (w)	Δ 30°C potencia (w)	ΔT50°C exponente n	PVP*
OLIMPO1800309BL	Blanco	1800	309	1750	13,2	4,2	566	460	294	1,28546	354€
OLIMPO1800459BL	Blanco	1800	459	1750	19,8	6,3	848	689	440	1,28546	444€
TOA0006213V00	Blanco	Soporte para colocación horizontal									29€
OLIMPO1800309AN	Antracita	1800	309	1750	13,2	4,2	566	460	294	1,28546	384€
OLIMPO1800495AN	Antracita	1800	459	1750	19,8	6,3	848	689	440	1,28546	474€
TOA0003214V00	Antracita	Soporte para colocación horizontal									29€

\*Impuestos no incluidos.

# Accesorios

## Kit válvulas

- Kit de Válvula + Detentor.
- Medida: 1/2". Conexión: 1/2".
- Incluye adaptadores para tubo de cobre Ø15 y tubo multicapa Ø16x2 mm.



BLANCO  
KITVALBL



CROMADO  
KITVALCR



NEGRO  
KITVALNE

PVP (IVA no incluido): KITVALBL, KITVALCR y KITVALNE 44,00€

## Soportes Ocean

- Regulables en profundidad.
- Incluye 4 unidades.



BLANCO  
TOA0004201V00

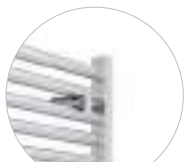

CROMADO  
TOA0004203V00

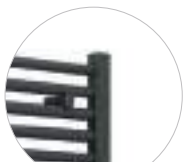

NEGRO  
TOA0004207 V00

PVP (IVA no incluido): 12,00€

## Control+Resistencia

Kit control blanco+resistencia para toallero. Sistema de regulación PID. Bloqueo de teclado. IP44. Cable de alimentación de 1,2 metros con clavija incluida.

- **CTOASMTBL-Control de fácil manejo blanco+resistencia**  
Control electrónico intuitivo y de fácil manejo. Clase II.  
Función On/Off, modo Comfort, Standby, Antihielo, Turbo 2h.  
Sistema de indicación LED de temperatura seleccionada y función.  
PVP: 75€ 400w y 85€ 700w.

- **CTOADNCBL-Control programable blanco+resistencia**  
Pantalla LCD retroiluminada.  
Programación diaria/semanal. Clase I.  
Modo Comfort, Noche, Antihielo, Standby, Turbo 2h.  
ASC, ECO y ventanas abiertas.  
PVP (IVA no incluido): 85€ 400w y 95€ 700w.

- **IC-06IR-Mando a distancia**  
Pantalla LCD retroiluminada.  
Programación diaria/semanal.  
PVP (IVA no incluido): 39€



## Colgadores

- Kit colgadores de toalla para toallero blanco.
- Incluye 2 unidades.
- Ideal para albornoces.



BLANCO  
COLTOABL

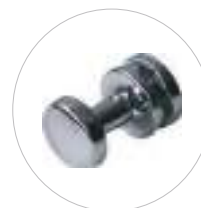

CROMADO  
COLTOACR

PVP (IVA no incluido) 18,00€

## Purgadores

- Válvula de purga de aire manual para radiadores.
- Direccional. 1/2".



BLANCO  
TOA0004325V00

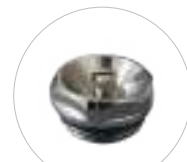

CROMADO  
TOA0004324V00

PVP (IVA no incluido) 1,95€



COTASMTBL  
400w CTOASMTBL400  
700w CTOASMTBL700

COTADNCBL  
400w CTOADNCBL400  
700w CTOADNCBL700



 **EV Confort<sup>®</sup>**  
*Calefacción Profesional*

**Toalleros Eléctricos**



# Serie TCE-E



## CARACTERÍSTICAS



Fluido



Modo Confort



Temporizador 12/24h



Boost 2h



Standby

- Bastidor de acero de alta calidad.
- Fácil manejo (sencilla regulación tipo «ruleta»).
- Función On/Off.
- Modo Confort, Standby.
- Modo Boost 2h.
- Modo Temporizador 12h y 24h.
- Ajuste del 0% al 100% de potencia.
- Clase I
- IP44.
- Incluye kit de fijación regulable en altura y profundidad.
- Cable de alimentación de 1,2 metros con enchufe Schuko.
- Termofusible de seguridad.



13 tubos

22 tubos

28 tubos

35 tubos

Código	Potencia (w)	Dimensiones (mm)	Peso (Kg)	Nº Tubos	PVP*
160902400	400	879x500x90	8,2	13	159€
160902700	700	1183x500x90	13,6	22	199€
160902850	850	1493x500x90	16,4	28	239€
160901000	1000	1776x500x90	21,3	35	269€

\*Las dimensiones del toallero son bastidor+control / Impuestos no incluidos.



## CARACTERÍSTICAS



- Bastidor de acero de alta calidad.
- Control digital programable con pantalla LCD retroiluminada.
- Programación diaria/semanal.
- Modo Confort, Noche, Antihielo.
- Modo Stand-by.
- Modo Boost 2h.
- Bloqueo de teclado.
- Rango de potencia seleccionable: 7°C ÷ 32°C.
- Regulación PID.
- Clase I.
- IP44.
- Incluye kit de fijación regulable en altura y profundidad.
- Cable de alimentación de 1,2 metros con enchufe Schuko.
- Termofusible de seguridad.



13 tubos

22 tubos

28 tubos

35 tubos

Código	Acabado	Potencia (w)	Dimensiones (mm)	Peso (Kg)	Nº Tubos	PVP*
160930400	Blanco	400	879x500x90	8,2	13	179€
160930700	Blanco	700	1183x500x90	13,6	22	219€
160930850	Blanco	850	1493x500x90	16,4	28	259€
160931000	Blanco	1000	1776x500x90	21,3	35	299€

\*Las dimensiones del toallero son bastidor+control / Impuestos no incluidos.

# Serie TCE-P Blanco



ErP  
READY

## CARACTERÍSTICAS



Fluido



Confort, Noche y Antihielo



Programación diaria + semanal



Ventanas abiertas



Boost 2h



Bloqueo de Teclado

Bastidor de acero de alta calidad.

- Control digital programable con gran pantalla LCD retroiluminada.
- Modo Confort, Noche, Antihielo (7°C).
- Modo Stand-by.
- Modo Boost 2h.
- Modo Temporizador 2h.
- Bloqueo de teclado.
- Rango de potencia seleccionable: 7°C ÷ 32°C.
- Regulación PID.
- Clase I.
- IP44.
- Incluye kit de fijación regulable en altura y profundidad.
- Cable de alimentación de 1,2 metros con enchufe Schuko.
- Termofusible de seguridad.
- Compatible con mando a distancia.

Código	Acabado	Potencia (w)	Dimensiones (mm)	Peso (Kg)	Nº Tubos	PVP*
160901401	Blanco	400	843x500x90	7,0	13	239€
160901701	Blanco	700	1193x500x90	11,5	22	269€
160901850	Blanco	850	1793x500x90	17,3	28	299€

\*Las dimensiones del toallero son bastidor+control / Impuestos no incluidos.



13 tubos



22 tubos



28 tubos

# Serie TCE-P Cromado y Negro

EN 442



ErP  
READY



## CARACTERÍSTICAS



Fluido



Confort, Noche y Antihielo



Programación diaria + semanal



Ventanas abiertas



Boost 2h



Bloqueo de Teclado

Bastidor de acero de alta calidad.

- Control digital programable con gran pantalla LCD retroiluminada.
- Modo Confort, Noche, Antihielo (7°C).
- Modo Stand-by.
- Modo Boost 2h.
- Modo Temporizador 2h.
- Bloqueo de teclado.
- Rango de potencia seleccionable: 7°C ÷ 32°C.
- Regulación PID.
- Clase I.
- IP44.
- Incluye kit de fijación regulable en altura y profundidad.
- Cable de alimentación de 1,2 metros con enchufe Schuko.
- Termofusible de seguridad.
- Compatible con mando a distancia.



12 tubos

13 tubos

22 tubos

Código	Acabado	Potencia (w)	Dimensiones (mm)	Peso (Kg)	Nº Tubos	PVP *
161001300	Cromado	300	843x500x90	7,0	12	259€
161001500	Cromado	500	1217,5x500x90	11,5	22	339€
161101401	Negro	400	843x500x90	7,0	13	259€
161101701	Negro	700	1217,5x500x90	11,5	22	299€

\*Las dimensiones del toallero son bastidor+control / Impuestos no incluidos.





## CARACTERÍSTICAS



Fluido



Confort, Noche y Antihielo



Programación diaria + semanal



Ventanas abiertas



Boost 2h



Bloqueo de Teclado

- Bastidor de acero de alta calidad.
- Control digital programable con pantalla LCD retroiluminada.
- Programación diaria/semanal.
- Modo Confort, Noche, Antihielo.
- Modo Stand-by.
- Modo Boost 2h.
- Bloqueo de teclado.
- Rango de potencia seleccionable: 7°C ÷ 32°C.
- Regulación PID.
- Clase I.
- IP44.
- Incluye kit de fijación regulable en altura y profundidad.
- Cable de alimentación de 1,2 metros con enchufe Schuko.
- Termofusible de seguridad.
- Compatible con mando a distancia.

Código	Acabado	Potencia (w)	Dimensiones (mm)	Peso (Kg)	Nº Tubos	PVP*
GALAE0300BL	Blanco	300	796x500x90	9,5	9	Consultar
GALAE0500BL	Blanco	500	1226x500x90	14,7	14	Consultar
GALAE0300CR	Cromado	300	796x500x90	9,5	9	Consultar
GALAE0400CR	Cromado	400	1226x500x90	14,7	14	Consultar

\*Las dimensiones del toallero son bastidor+control / Impuestos no incluidos.



Disponible en Cromado

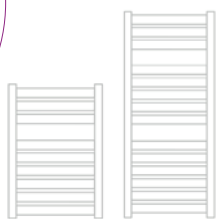

9 tubos 14 tubos

# Airplus

Aquabit

Recuperadores de calor

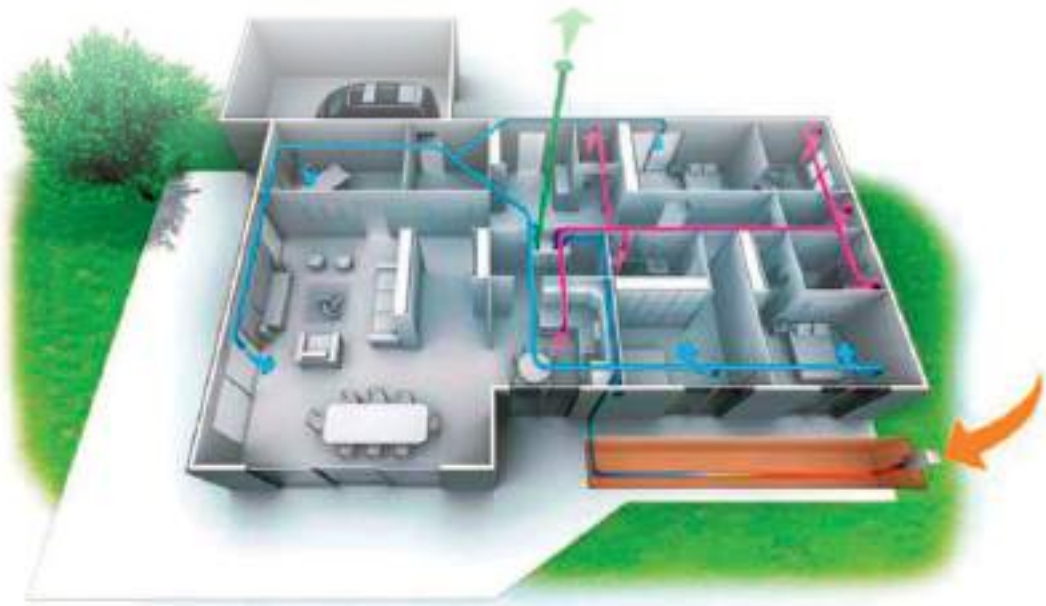

Protege a los que más quieres



# ¿Qué es un recuperador de calor?

Es un sistema de ventilación que tiene una triple función:

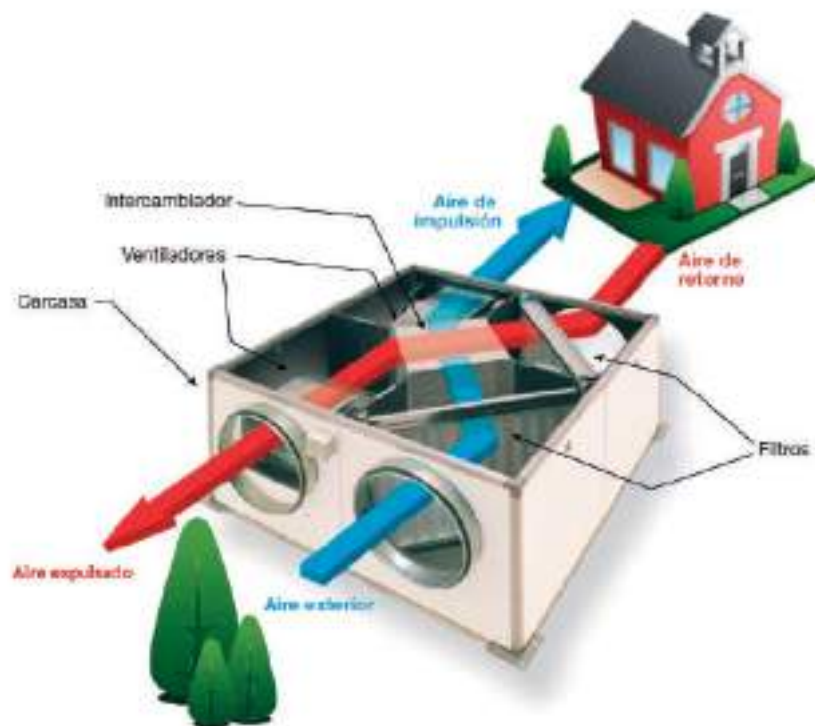

Con la máxima conectividad desde la palma de tu mano



## Consigue una renovación completa del aire con un gran ahorro energético



### Eficiencia energética

Niveles más altos de eficiencia de recuperación de energía. (>90%).



### Filtración eficiente

Filtración de aire de alta eficiencia con ECOFILTRO.



### Bajo consumo

Última tecnología para un consumo óptimo.



### Desinfección e ionización

Sistema de desinfección activa antibacteriana con ionización negativa sin emisión de ozono.

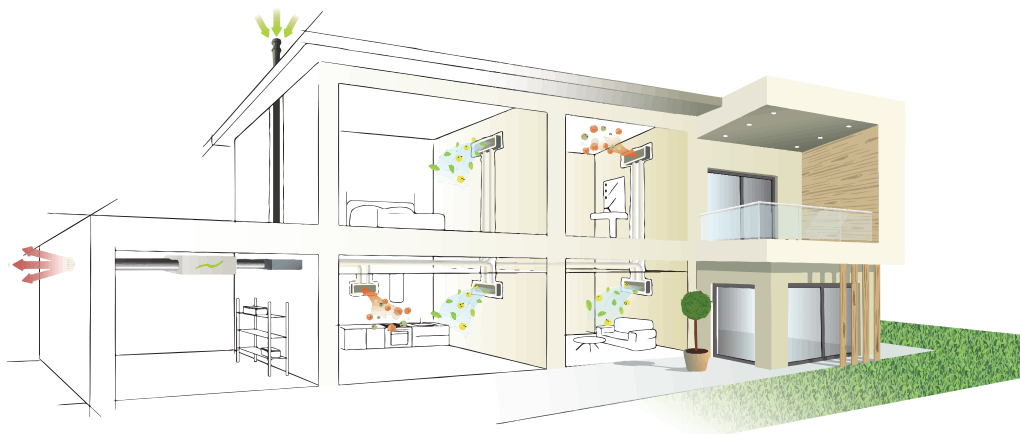

# Las mejores ventajas para cuidar de tu familia

## Gestiona la calidad del aire en la palma de tu mano



### Silencioso

Equipado con sistemas de última generación para controlar la potencia sonora.

Caudal constante con el mínimo nivel sonoro.



### Uso doméstico y profesional

Unidades de recuperación de calor disponibles para uso doméstico y profesional.



### Certificaciones

En los más altos estándares de calidad.



### WI-FI y APP

Regulación de WI-FI y APP para controlar de forma remota su instalación.

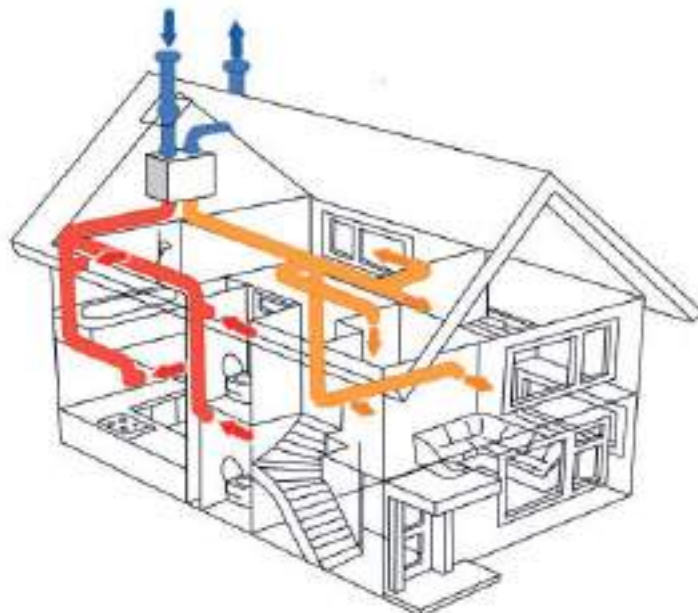

# Airplus060 - Unidad de recuperación descentralizada 60m<sup>3</sup>



**Rendimientos de hasta el 94%**

## Características:

- Unidad de recuperación de calor puntual con caudal reversible completo con intercambiador de tipo cerámico con rendimientos de hasta el 94%.
- Filtros dobles separados para el aire de entrada y para el aire de salida, con longitudes variables desde 230 hasta 500 mm. Profundidad mínima de la pared 250mm, profundidad máxima 3m(2,5m si hay una curva de 90°).
- Frontal con tapa basculante para evitar retorno de aire no deseado cuando el producto está apagado.
- Muy silencioso.
- No necesita drenaje de condensación.
- 3 Velocidades + modo nocturno.
- Posibilidad de enlazar hasta 16 unidades en un mismo master.
- Motor DC sobre rodamientos esféricos de consumo reducido y larga duración.
- Indicadores visuales de recepción de los mandos y limpieza de filtros.
- Modalidad de funcionamiento regulable mediante mando a distancia.



### Función Boost:

Permite la extracción de la humedad ambiental a la máx. velocidad por un determinado período de tiempo.



### Función nocturna:

Permite reducir al mínimo el caudal y el ruido durante la noche.



### Función cambio de filtro:

Aviso de reemplazo de filtro. La unidad sigue funcionando hasta que se efectúe el reemplazo.



### Regulador del flujo:

Permite elegir el nivel de velocidad en combinación con las funciones de flujo de aire de salida y de entrada.

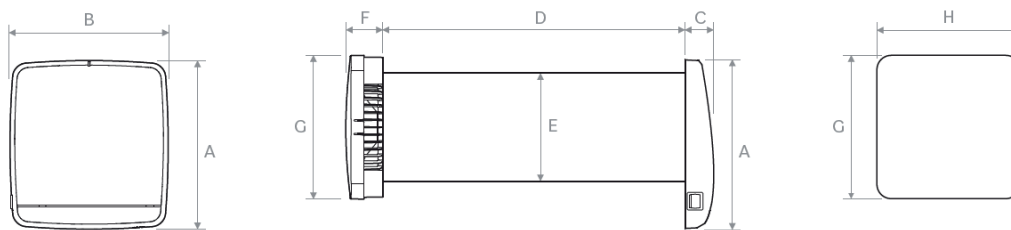

	A	B	C	D	ØE	F	G	H
mm	250	233	40	500	160	48	212	212



#### Velocidad del aire

3 Niveles:  
60 m<sup>3</sup>/h  
45 m<sup>3</sup>/h  
30 m<sup>3</sup>/h

#### Control de la humedad

3 Niveles  
configurables

#### Modo

Auto  
Vigilancia  
Manual



### Características técnicas

Flujo de aire nominal (m <sup>3</sup> /h)	60
Presión estática útil (pa)	54
Eficiencia del recuperador cerámico (%)	94
Potencia de sonido (dB(A))	30
Potencia absorbida (W)	6,9
Filtros suministrados	2
Clase de filtración EN 779	G3
Alimentación (V/Hz)	220/240Vac 50/60Hz
Grado de protección del motor (IP)	x4
Peso (Kg)	5
Precio (IVA no incluido)	599€

### Valores

# Airplus160 - Unidad de recuperación centralizada 160m<sup>3</sup>



Regulador de velocidad incluido.  
(Requiere cablearlo).

## Características:

- Recuperador de calor de tipo contracorriente fabricado íntegramente en PPE.
- Estructura autoportante estanca de HMPEPS provista de sistema de extracción, filtros y drenaje de la condensación.
- Ventilador con motor EC sin escobillas.
- Equipada con celdas filtrantes corrugadas de fibra sintética clase G4.
- Instalación horizontal y vertical.
- Bajo consumo.
- Incluye regulador de velocidad RDB. Requiere cableado.
- Eficiencia térmica de 88,7% .

## Curvas de prestaciones:

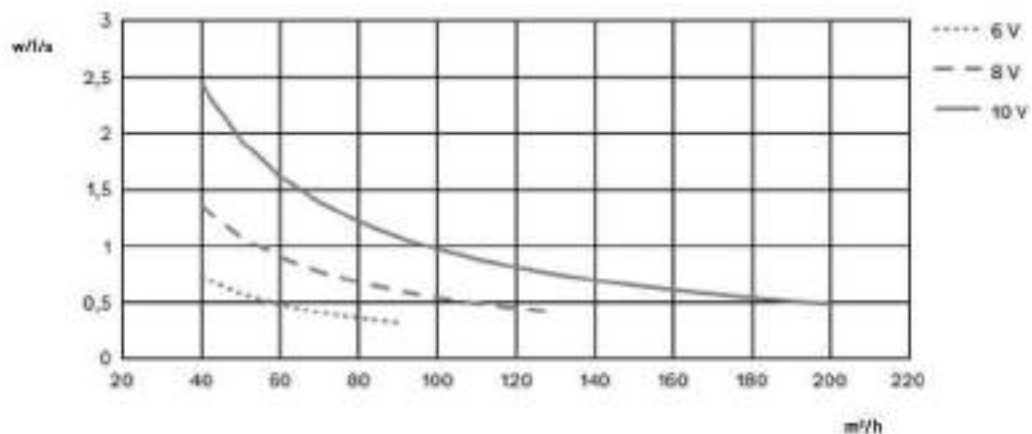



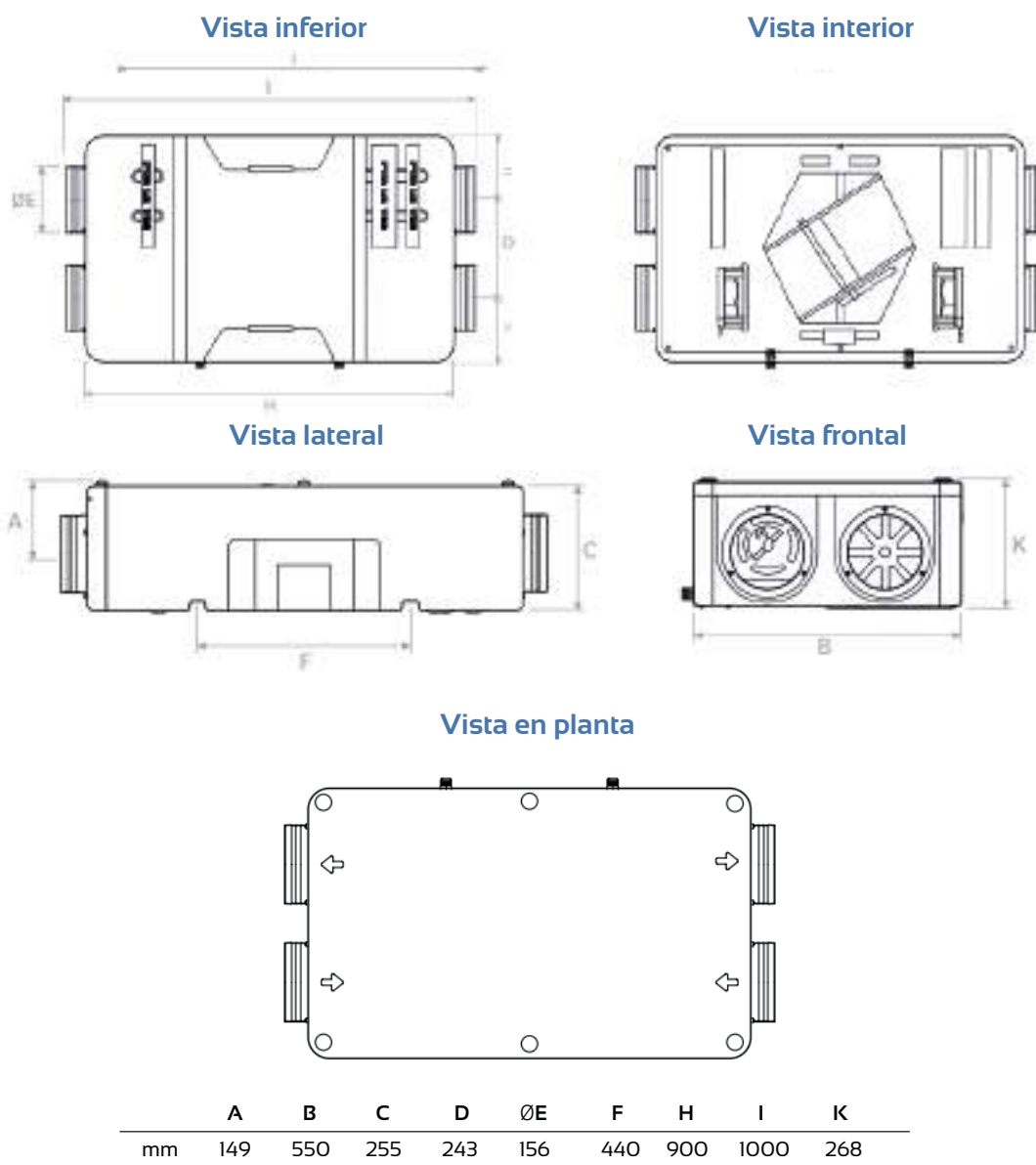

## Características técnicas

	Valores
Flujo de aire nominal (m <sup>3</sup> /h)	160
Presión estática útil (pa)	100
<b>Datos para cada ventilador</b>	
Potencia nominal (W)	27
Revoluciones (rpm)	3.700
Corriente nominal (A)	0.27
Tensión (V)	230
Frecuencia (Hz)	50
Velocidad (n.º)	1
Potencia de sonido (dB)	49
Eficiencia térmica	88,7%
Eficiencia del filtro	G4
Precio (IVA no incluido)	1.199€



# Airplus250 - Unidad de recuperación centralizada 250m<sup>3</sup>



VMC4BRF

## Características:

- Recuperador de calor de tipo contracorriente.
- Estructura autoportante estanca provista de sistema de extracción, filtros y drenaje de la condensación.
- Carcasa exterior fabricada en acero pre-pintado con aislamiento sonoro.
- Sello EPP independiente.
- Ventilador con motor EC sin escobillas.
- Las unidades están equipadas de serie con celdas filtrantes corrugadas de fibra sintética clase G4.
- Instalación horizontal/vertical y derecha/izquierda.
- Bajo consumo.
- By-Pass automático incluido.
- Configuración Wireless.
- Posibilidad de APP.
- Incluye control de velocidad VMC4BRF.
- Compatible de control de humedad, CO2 y Mod-bus. (Con unidad DSPRF).
- Eficiencia térmica 77,1%.

## Curvas de prestaciones:

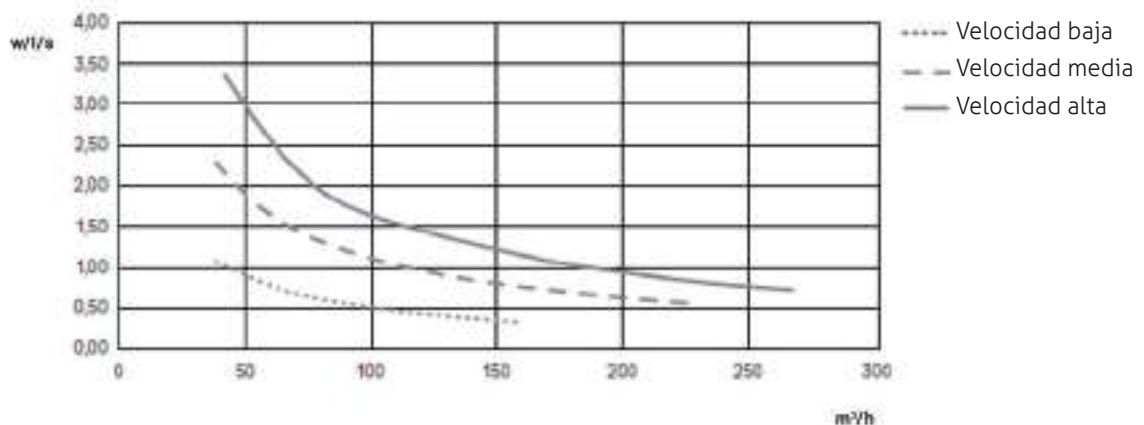

Vista inferior

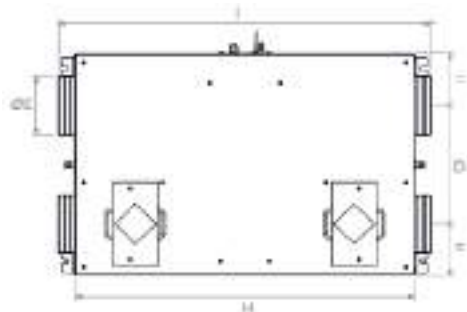

Vista interior

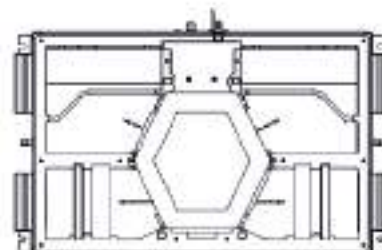

Vista lateral

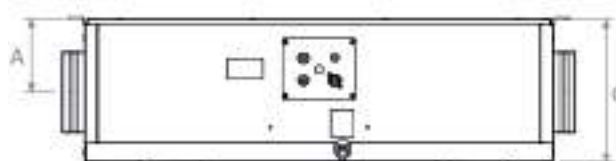

Vista frontal

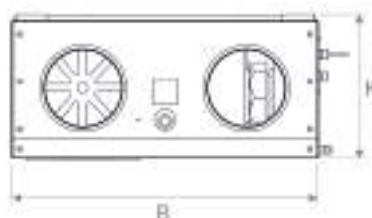

Vista en planta

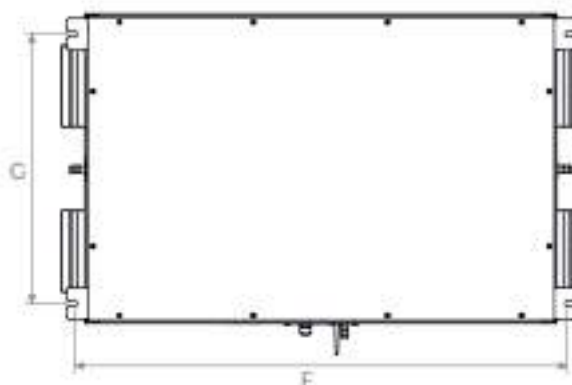

	A	B	C	D	ØE	F	G	H	I	K
mm	135	595	277	320	156	955	520	914	1005	282

## Características técnicas

Flujo de aire nominal (m <sup>3</sup> /h)	250
Presión estática útil (pa)	100
<b>Datos para cada ventilador</b>	
Potencia nominal (W)	50
Revoluciones (rpm)	4320
Corriente nominal (A)	0.46
Tensión (V)	230
Frecuencia (Hz)	50
Velocidad (n.º)	3+(1Booster)
Potencia sonido (dB)	46
Eficiencia térmica	77,1%
Eficiencia estándar	G4 ISO coarse >65%
Precio (IVA no incluido)	2.099€

## Valores

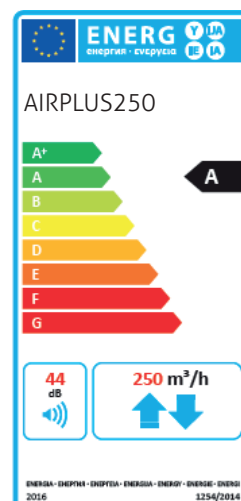

# Airplus320 - Unidad de recuperación centralizada 320m<sup>3</sup>



VMC4BRF

## Características:

- Recuperador de calor de tipo contracorriente.
- Estructura autoportante estanca provista de sistema de extracción, filtros y drenaje de la condensación.
- Carcasa exterior fabricada en acero pre-pintado con aislamiento sonoro.
- Sello EPP independiente.
- Ventilador con motor EC sin escobillas.
- Las unidades están equipadas de serie con celdas filtrantes corrugadas de fibra sintética clase G4.
- Instalación horizontal/vertical.
- Bajo consumo.
- By-Pass automático incluido.
- Configuración Wireless.
- Posibilidad de APP.
- Incluye control de velocidad VMC4BRF.
- Compatible con control de humedad, CO2 y Mod-bus. (Con unidad DSPRF).
- Eficiencia 88,2%.

## Curvas de prestaciones:

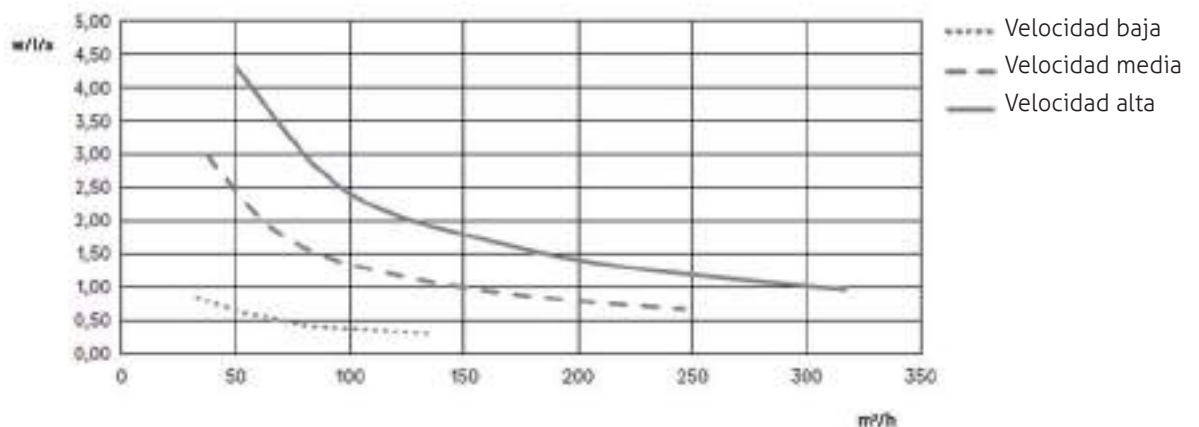

Vista inferior

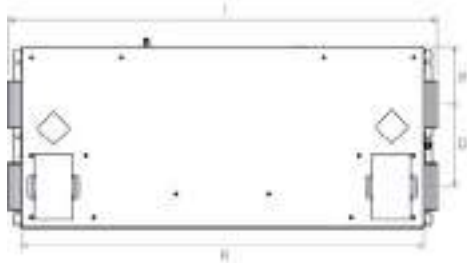

Vista interior

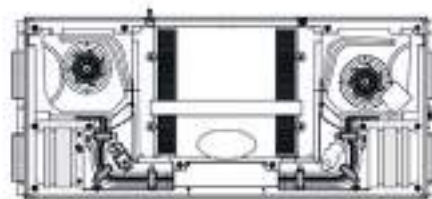

Vista lateral



Vista frontal

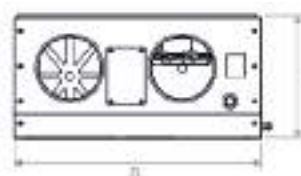

Vista en planta

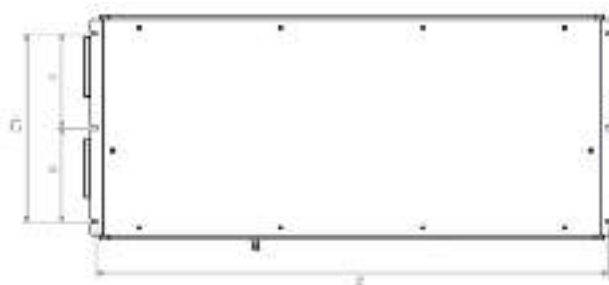

	A	B	C	D	ØE	F	G	H	I	K	P
mm	129	596	298	371	156	1367	500	1348	1431	298	189

## Características técnicas

Flujo de aire nominal (m<sup>3</sup>/h)

320

Presión estática útil (pa)

100

### Datos para cada ventilador

Potencia nominal (W)

83

Revoluciones (rpm)

3200

Corriente nominal (A)

0.75

Tensión (V)

230

Frecuencia (Hz)

50

Velocidad (n.º)

3+(1 Booster)

Potencia sonido (dB)

44

Eficiencia térmica

88,2%

Eficiencia estándar

G4 ISO Coarse >65%

Precio (IVA no incluido)

2.499€



# Airplus370 - Unidad de recuperación centralizada 370m<sup>3</sup>



## Características:

- Recuperador de calor de tipo contracorriente.
- Estructura autoportante estanca provista de sistema de extracción, filtros y drenaje de la condensación.
- Ventilador con motor EC sin escobillas.
- Las unidades están equipadas de serie con celdas filtrantes corrugadas de fibra sintética clase G4.
- Instalación horizontal y vertical.
- Bajo consumo.
- By-Pass automático incluido.
- Configuración Wireless.
- Posibilidad de APP.
- Incluye control de velocidad VMC4BRF.
- Compatible con control de humedad, CO2 y Mod-bus. (Con unidad DSPRF).
- Eficiencia superior a 90%.

## Curvas de prestaciones:

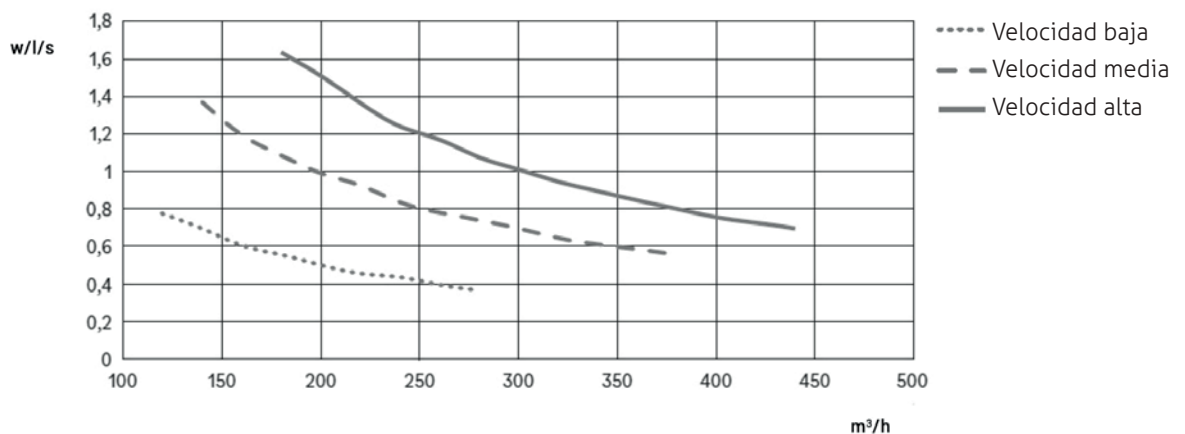

Vista frontal

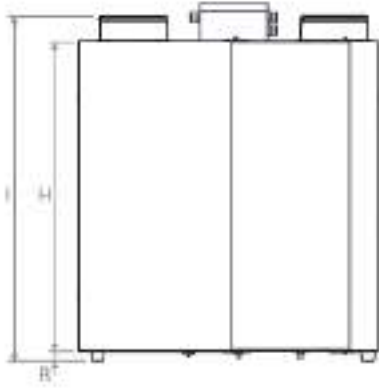

Vista lateral

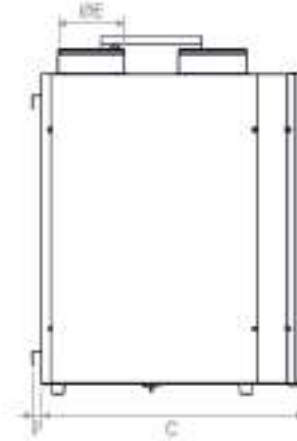

Vista en planta

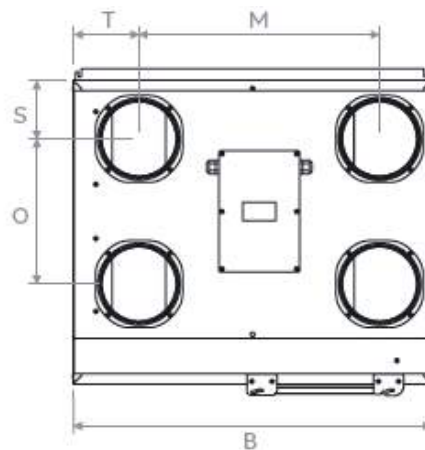

	A	B	C	D	ØE	F	G	H	I	K	P
mm	129	596	298	271	156	1367	500	1348	1431	298	189

## Características técnicas

Flujo de aire nominal (m<sup>3</sup>/h)  
Presión estática útil (pa)

## Valores

370  
100

## Datos para cada ventilador

Potencia nominal (W) 83  
Corriente nominal (A) 0.75  
Tensión (V) 230  
Frecuencia (Hz) 50  
Velocidad (n.º) 3+(1 Booster)  
Potencia sonido (dB) 57,3  
Eficiencia térmica 90,5%  
Eficiencia estándar G4 ISO Coarse >65%

Precio (IVA no incluido)

2.599€

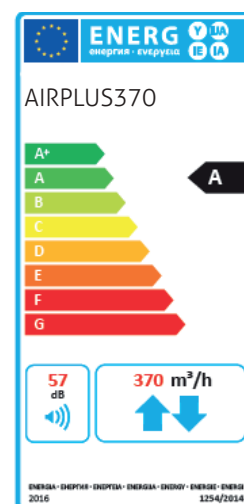

# Accesorios

## Plenum 6 tomas

Plenum de distribución multidireccional fabricado en hoja galvanizada con aislamiento acústico interno. Posibilidad de cambiar la posición de suministro de aire (frontal/superior) en el sitio.



6 Tomas de diámetro 75/90 completas de compuerta de calibración con control de palanca externa (PLUG).

+2 Tapas de sellado.

Código: VMCPLE06 Precio: 149€/ud\*.

## Plenum 10 tomas

Plenum de distribución multidireccional fabricado en hoja galvanizada con aislamiento acústico interno. Posibilidad de cambiar la posición de suministro de aire (frontal/superior) en el sitio.



10 Tomas de diámetro 75/90 completas de compuerta de calibración con control de palanca externa (PLUG).

+3 Tapas de sellado.

Código: VMCPLE10 Precio: 269€/ud\*.

## Plenum para rejillas

Plenum para rejillas en acero pintado en negro y tomas de plástico (tipo PLUGS) con posibilidad de variar la entrada de aire desde la parte trasera a la superior durante la instalación.

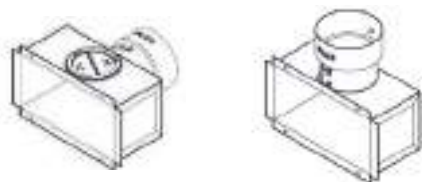

Código: VMCPLEJ200100 Precio: 55€/ud\*.

## Rejilla de barras

Rejilla de barras fijas de aluminio 200x100 mm RAL 9003 pintado para rejilla.



Código: VMCREJ200100 Precio: 50€/ud\*.

## Rejilla exterior

Rejilla exterior con red antipájaros, en aluminio RAL 9003 Ø 160mm.



Código: VMCREJEXT160 Precio: 18€/ud\*.

## Tubo flexible de PVC

Tubo flexible de PVC Ø 160mm aislado por una capa de poliéster esp. 25mm (paquete de 10 mts).



Código: VMCTUB160 Precio: 11€/ud\*.

## Tubo flexible de PE

Tubo flexible Ø 75mm antiestático y antibacteriano de alta resistencia y alta flexibilidad (rollo de 50mts).



Código: VMCTUB075 Precio: 4,25€/m\*.

\* Impuestos no incluidos.

56

## Manguito de unión

Manguito de unión flexible corrugada de Ø 75mm para tubo.



Código: VMCMAN75 Precio: 3,40€/ud\*.



## CONTROLES



	VMC4BRF	VMCDSPRF	VMCRHRF	VMCCO2RF	VMCMODBUS
Control de velocidad	☑	☑	☑	☑	
By - Pass	☑	☑	☑	☑	
Antihielo	☑	☑	☑	☑	
Filtro obstruido	☑	☑	☑	☑	
Control de humedad			☑		
Control CO2				☑	
Función Booster	☑	☑			
Puerto de entrada Modbus					☑
Ajuste de velocidad		☑			
On/Off		☑			
Alarmas puntuales	☑	☑	☑	☑	
Precio*	-	209€	179€	379€	219€

## IONIC



Módulo de sanitización antibacteriana activa con ionización negativa sin formación de ozono. Sistema basado en el principio del efecto corona, por el que una corriente eléctrica fluye entre un conductor de alto potencial y un fluido neutro circundante (aire). Este proceso crea la ionización negativa del aire sin crear un arco eléctrico. Al utilizar este dispositivo en el sistema de distribución de aire, se consigue una reducción de la carga microbiana, viral y de bacterias tanto en el aire como en las superficies de contacto del propio sistema.

Código: VMCIONIC Precio: 599€

## FILTROS

Todos los modelos incluyen dos filtros en cada paquete.



	VMCRUCTSFLT	VMCFTRLET23	VMCFTRSV231	VMCFTRSV23
AIRPLUS060	☑			
AIRPLUS160		☑		
AIRPLUS250		☑		
AIRPLUS320			☑	
AIRPLUS370				☑
Precio*	25€	49€	83€	89€

\* Impuestos no incluidos.

# Aquabit

## Bombas de calor ACS

### La forma más eficiente de calentar el agua de su hogar.

Con componentes de gran calidad, nuestras bombas de calor tienen una altísima eficiencia, permitiéndote calentar agua caliente sanitaria (ACS) a un coste muy bajo, que se puede maximizar con la programación de tarifas reducidas en un sistema bi-horario.

Incluyen serpentín solar en los modelos de 200 y 300 litros y conectividad wifi integrada en toda la gama sin necesidad de incorporar otros accesorios.

Al ser unos equipos Plug&Play, permiten una instalación muy rápida y sencilla.



El acero inoxidable, utilizado en las bombas de calor de Aquabit, es considerado uno de los mejores materiales para el almacenamiento de ACS gracias a su resistencia a la corrosión.



## Aquabit ACS 100L



## Aquabit ACS 200 y 300L



### Características técnicas

	100L	200 L	300 L
Capacidad (l)	100	200	300
Código	ACS100	ACS200	ACS300
Clasificación energética	A+	A+	A+
Instalación	Mural	Suelo	Suelo
Alimentación	220-240V   50Hz   1Ph		
Rango de funcionamiento (°C)	-5 a 43	-5 a 43	-5 a 43
SCOP a 14°C*	2,54	3,05	3,11
Temp. máxima salida agua	60	60	60
Temp. máxima agua con resistencia aux. (°C)	70	70	70
Consumo (W)	330	735	735
Resistencia eléctrica auxiliar (W)	1.500	1.600	1.600
Potencia máxima absorbida (W)	1.830	2.335	2.335
Serpentín solar	No	Sí	Sí
Refrigerante	R134a	R134a	R134a
Presión acústica (dB(A))	37,9	37,9	39,1
Caudal de aire (m³/h)	350	450	450
Tomas (")	H 3/4	H 3/4	H 3/4
Ventilador	Centrífugo, con aletas de aluminio hidrófilas		
Material depósito	Inox SUS304		
Diámetro del conducto (mm)	180/200	180	180
Altura (mm)	1290	1750	1845
Peso bruto (Kg)	61	88	108
Peso con agua (Kg)	151	288	408
Precio (IVA no incluido)	1.790€	2.590€	2.990€

\* SCOP conforme a EN16147:2017 con temperatura ambiente del acumulador 20°C y temperatura de calentamiento del agua de 10°C a 53°C.



V-06/2022

Electromecánicos Viveiro, S.A.U.

  
902 99 66 28  
sat@evconfort.com  
Servicio de Asistencia



CENTRAL Y FÁBRICA  
Landrove, s/n.  
27866 Viveiro (Lugo)  
comercial@aquabit.es  
T: +34 982 57 00 11

[www.aquabit.es](http://www.aquabit.es)

Distribuidor:

